

**TOP**  
KOLEKCIE

**5** \*

ROKOV  
ZÁRUKY

**PORTA**  
DOORS

# KATALÓG 2019



Porta KONCEPT, model H.4

VYBERAJ  
PRODUKTY  
SO ZNAKOM  
**NAJVYŠSEJ**  
**KVALITY**

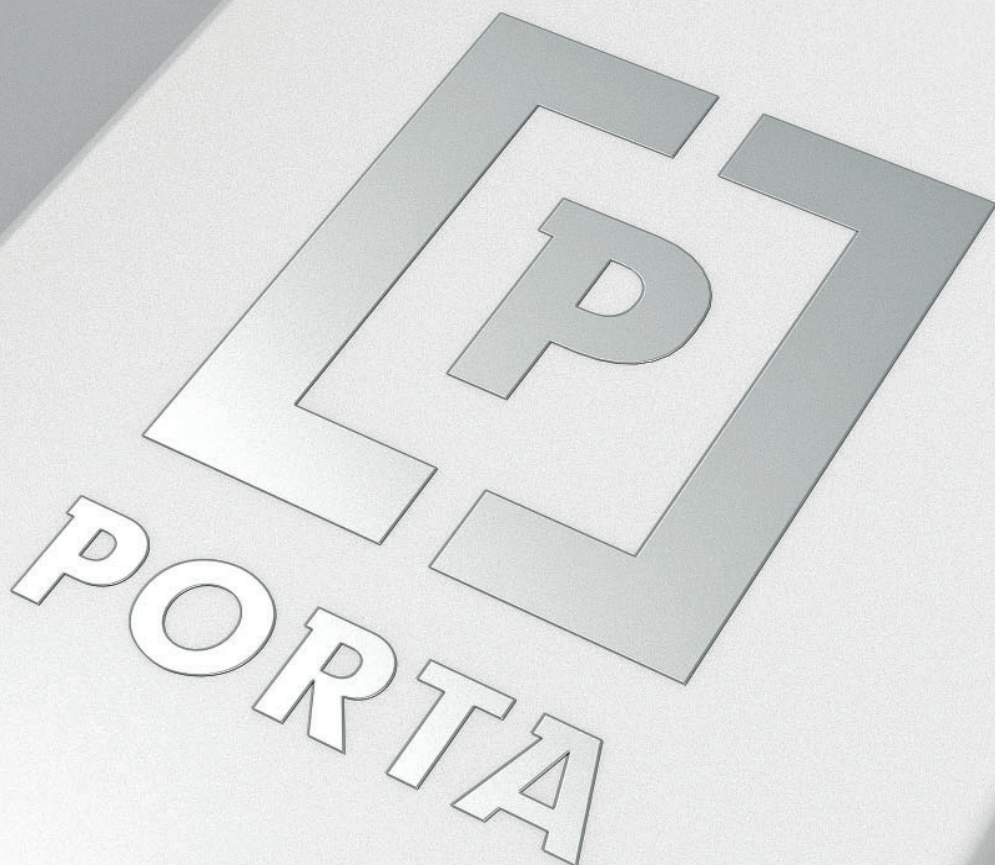

**i** Identifikácia výrobcu je umiestnená nad kridlom

# Obsah

## 01 INTERIÉROVÉ DVERE-LAKOVANÉ

MINIMAX - <b>NOVÝ MODEL</b> .....	14
LONDÝN, VIEDEŇ .....	16
Porta ROYAL Premium .....	18
Porta SKANDIA Premium .....	20
Porta VECTOR Premium, Porta FORM Premium .....	22
Porta FOCUS Premium .....	24
Porta DESIRE .....	26
Porta GRANDE .....	28
Porta HIDE - <b>NOVINKA</b> .....	30

TOP  
KOLEKČIE

TOP  
KOLEKČIE

## 02 INTERIÉROVÉ DVERE RÁMOVÉ S FÓLIU

Porta KONCEPT, skupina A a B .....	34
Porta KONCEPT, skupina C .....	36
Porta KONCEPT, skupina H .....	38
Porta KONCEPT, skupina K .....	40
Porta BALANCE - <b>NOVÝ MODEL</b> .....	42
Porta HARMONY .....	44
Porta INSPIRE, skupina A a B .....	46
Porta INSPIRE, skupina C .....	48

TOP  
KOLEKČIE

## 03 INTERIÉROVÉ DVERE DOSKOVÉ S FÓLIU

Porta DECOR - <b>NOVÝ MODEL</b> .....	52
Porta GRANDDECO .....	54
Porta STYL .....	56
Porta FIT, skupina A, B, C, I .....	58
Porta FIT, skupina E-H .....	60
Porta TWIST .....	62
Porta NOVA skupina 2-5 .....	64
Porta NOVA skupina 6 a 7 .....	66
Porta LEVEL .....	68
Porta LINE .....	70
Porta CPL .....	72
Porta RESIST .....	74
Porta FOCUS .....	76

TOP  
KOLEKČIE

TOP  
KOLEKČIE

## 04 INTERIÉROVÉ DVERE S PRÍRODNOU DÝHOU

MADRID, CORDOBA, TOLEDO .....	80
Natura KONCEPT .....	82
Natura SPACE .....	84
Natura GRANDE - <b>NOVÉ</b> .....	86
Natura CLASSIC .....	88
Natura LINE .....	90
Natura IMPRESS .....	92
Villadora RETRO .....	94
Villadora MODERN .....	96

## 05 DVERE SKLADANÉ, POSUVNÉ

Skladacie dvere ALFA, BETA .....	100
Posuvný systém PORTA, ALU .....	102
Posuvný systém KOMPAKT, METAL .....	104

## 06 TECHNICKÉ DVERE

Akustické 27 dB, 32 dB .....	108
Porta SILENCE (37dB, EI30) .....	110
Akustické 42 dB .....	112
Protipožiarne EI 30, EI 60 .....	114
ENDURO .....	116
AQUA .....	118

## 07 VCHODOVÉ VNÚTORNÉ DVERE

Vnútorové vchodové dvere – prehľad modelov .....	122
AGAT, OPAL – Trieda RC 2 - <b>NOVÉ VZORY</b> .....	124
Ocelové SAFE – Trieda RC 2 i RC 3 - <b>NOVÉ</b> .....	126
KWARC – Trieda RC 2 .....	128
GRANIT – Bezpečnostná Trieda RC 3 - .....	130
GRANIT – Bezpečnostná Trieda C .....	134
EXTREME – Bezpečnostná Trieda RC 3 - .....	132

## 08 VCHODOVÉ VONKAJŠIE DVERE

Ocelové SAFE, ENERGY PROTECT .....	138
Ocelové ARCTIC PASSIVE .....	140
Drevené Eco POLAR, Eco POLAR PASSIVE .....	142

PRODUKT  
PORTA STEEL

## 09 DVERE TECHNICKÉ OCEĽOVÉ

Univerzálne dvere technické .....	146
Metal BASIC, Metal BASIC PLUS Vonkajšie - <b>NOVÉ</b> .....	148
Metal SOLID .....	150
Kovové EI 30, EI 60 .....	152

PRODUKT  
PORTA STEEL

## 10 ZÁRUBNE

MINIMAX .....	156
Porta SYSTEM, Porta SYSTEM GK .....	158
Porta SYSTEM ELEGANCE .....	160
LEVEL .....	162
Porta RENOVA .....	164
Villadora RETRO, Villadora MODERN .....	166

## 11 OCEĽOVÉ ZÁRUBNE

Kovová Regulovaná, Regulovaná PS „na hranu“ .....	170
Kovová FAST - .....	172
Kovová Rohová MALÁ PLUS - <b>NOVÉ</b> .....	174
VELKÁ, Rohová VELKÁ SKLADANÁ .....	174
PROJEKT BIS, PROJEKT Premium .....	176

PRODUKT  
PORTA STEEL

## 12 PRÍSLUŠENSTVO, ROZMERY, DOPLNKOVÉ INFORMÁCIE

Kľučky - <b>NOVÉ</b> .....	180
Tepelno-izolačná montáž - <b>NOVÉ</b> .....	183
Lišty a ventilácia .....	184
Závesy a zámky; Doplnkové príslušenstvo .....	185
Technické výkresy; montážne rozmery dverí .....	186
Druhy konštrukcií .....	195
Zoznam technických parametrov .....	197
Zasklenie .....	198
Klasifikácia povrchových úprav Porta; vzorky farieb .....	199
Doplnkové informácie .....	210

TOP  
KOLEKČIE

Najobľúbenejšie kolekcie PORTA



# Vlastnosti našich výrobkov

## ■ VYSVETLENIE SYMBOLOV OPISUJÚCICH VLASTNOSTI NAŠICH VÝROBKOV



Najobľúbenejšie kolekcie PORTA



Česká norma

### DIZAJN, SKLO, ZRKADLO

Môžete si vybrať rôzne varianty vzhľadu a stupeň priepustnosti svetla.



Vytvorte si svoj vlastný návrh dverí



Zrkadlo – doplnková možnosť



Prírodná dýha



Lak Premium



Lak UV

### KONŠTRUKCIA

Výberom typu konštrukcie môžete ovplyvniť okrem iného: odolnosť, stupeň stability, zvukovú izoláciu, termoizoláciu Vašich dverí.



Konštrukcia rámová



**Ochrana proti vlámaniu**  
trieda RC 2, trieda RC 3, trieda C  
Odolnosť dverí proti neoprávnenému vniknutiu



**Požiarная odolnosť**  
EI 30, EI 60  
Schopnosť zamedziť šíreniu ohňa, príslušne 30 a 60 minút



**Dymotesnosť**  
trieda Sa, Sm  
Stanovuje nepriepustnosť dverí na prenik dymu



**Zvukotesnosť**  
Rw 27 dB D, 25, Rw 32 dB D, 30,  
Rw 37 dB D, 35, Rw 42 dB D, 40  
Hodnota uvádza počet decibelov, ktoré sú dvere schopné stlmiť



**Odolnosť voči klimatickým podmienkam**



**Mechanická Trieda**  
Trieda 1, Trieda 2, Trieda 3, Trieda 4  
Odolnosť dverí proti zataženiu v závislosti od podmienok používania



**Porta KONTRAKT**  
Špecializácia na neštandardné objednávky

### ZÁRUBŇA

Zárubňa je prvok vybavenia dverí, ktorého správny výber je rovnako dôležitý ako u krídla dverí. Z početných typov zárubní je potrebné venovať pozornosť spôsobu spojenia roviny zárubne s krídlom.



Bezpolodrážkové



Polodrážkové



Projekt BIS,  
Projekt Premium



Dostupná regulácia zárubne



Oblůžky dostupné v rozmeroch 60 mm, 80 mm



Model Retro

### KRÍDLO

Vzhľad dverí môže mať rôzne funkčné riešenia podľa potrieb a funkcií miestnosti.



**Dostupné rozmery jednokrídlové:**  
min., „60“, max., „110“



**Dostupné rozmery jednokrídlové:**  
min., „90“, max., „220“



**Štandardná výška krídla 1985**



**Zvýšené krídlo 2200**



**Hrúbka krídla**  
je v závislosti od vybraného prevedenia



Posuvné krídlo



**Univerzálne dvere pravé - ľavé**





# Dávajte pozor na...

## ■ NAŠE VCHODOVÉ DVERE SÚ ODOLNÉ PROTI VLÁMANIU

Trieda odolnosti (RC 2) – úroveň odolnosti voči pokusu o vlámanie, pomocou jednoduchých nástrojov, napr. skrutkovač, klin, kliešte, kladivo.



Trieda odolnosti (RC 3) – úroveň odolnosti voči pokusu o vlámanie pomocou nástrojov, ako je napr. oceľové páčidlo, skrutkovače, mechanická vrtačka.



Trieda odolnosti (RC – Resistance Class) – úroveň odolnosti voči pokusu o vlámanie, ktorú výrobok zaisťuje.

## ■ PRED KÚPOU DVERÍ SA MUSÍTE BEZPODMIENEČNE ROZHODNÚŤ, NA KTORÚ STRANU SA BUDÚ OTVÁRAŤ

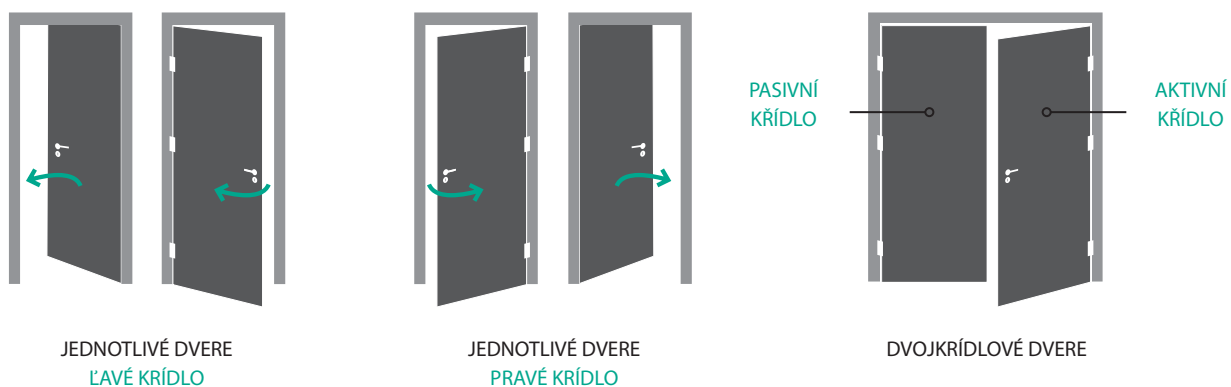

## ■ AKO VYPOČÍTAŤ CENU DVERÍ

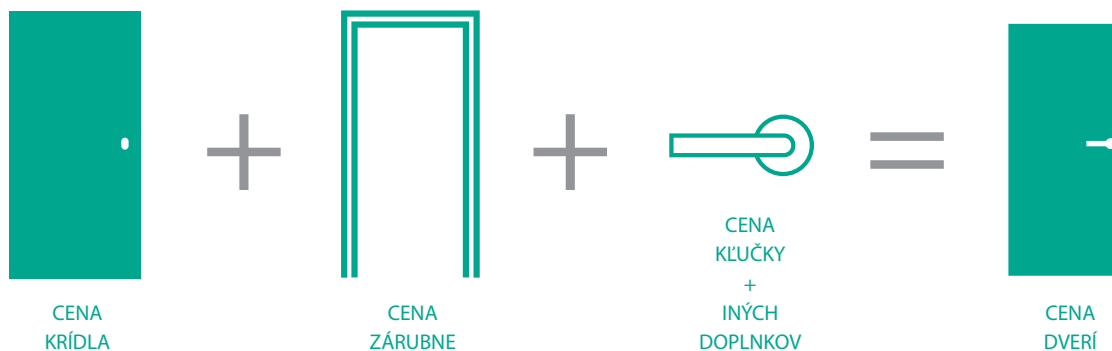

# PRISPÔSOBTE DVERE SVOJIM POTREBÁM



## VZORY

Prispôbte model dverí  
funkcií a štýlu miestností.

## FUNKCIA

Prispôbte  
úžitkové vlastností  
dverí miestnostiam  
a budove.

## PARAMETRE

Prispôbte  
parametre dverí  
požiadavkam projektu.

## FAREBNOSŤ

Prispôbte  
farebnosť dverí  
ich cieľovému  
prostrediu.

Klientom je k dispozícii široká škála vyhotovení tak v štandardných, ako aj v neštandardných realizáciách.



**NEŠTANDARDNÉ** vyhotovenia: Obchodné oddelenie (Oddelenie kontraktov)

– úsek exportu, tel.: +48/ 58 6778 147 alebo +48/ 58 6778 131, e-mail: [info@porta.com.pl](mailto:info@porta.com.pl)

**ŠTANDARDNÉ** vyhotovenia: Katalóg Porta Doors, [sk.portadoors.com](http://sk.portadoors.com)

**kolekcia Porta HIDE**

Dvere so skytou zárubňou / pozri str. 30

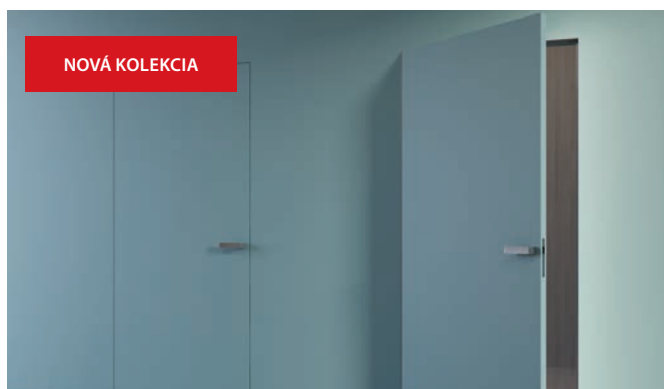

**farba Buk Škandinávsky**

Nové farby / pozri str. 202

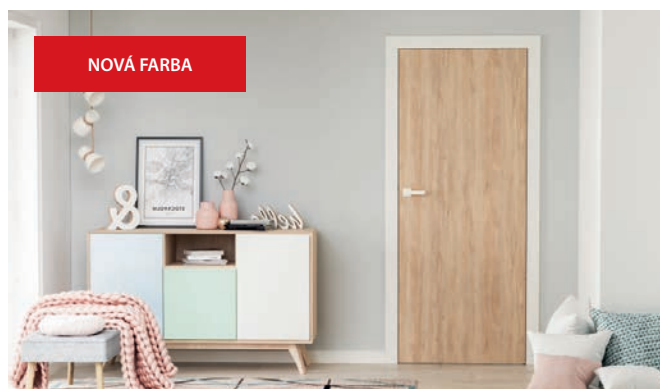

**kolekcia Porta EXTREME RC 3**

Prídavný horný zámok / pozri str. 132



**Laminát CPL Dub Prírodný, Orech Prírodný**

Nové farby / pozri str. 204



**zárubňa a obložka PROJEKT BIS**

Nový produkt / pozri str. 176

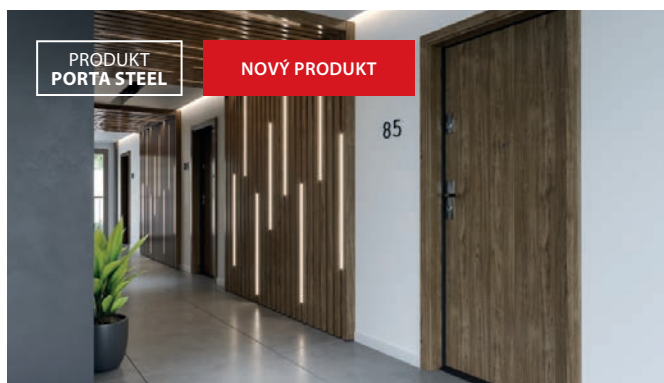

**farba CPL Biela (RAL 9003)**

Nové farby / pozri str. 203



**nové odtiene polyesterovej farby**

Prevedenie MAT / pozri str. 207



**odtiene polyesterovej farby aktuálne v ponuke**

Prevedenie ŠTRUKTÚRA a LESK / pozri str. 207

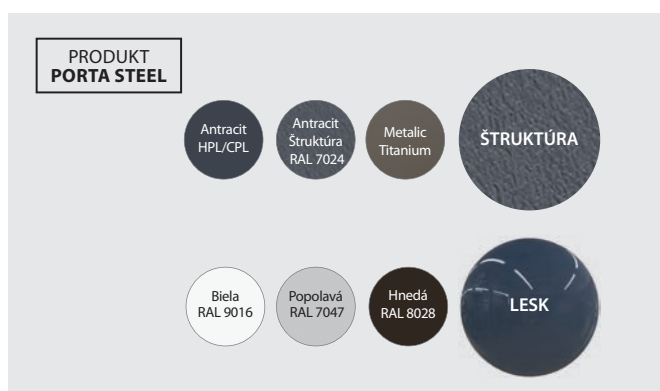



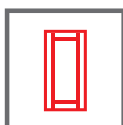

RÁMOVÉ



**DIZAJN** VEĽKÝCH  
MOŽNOSTÍ VĎAKA  
ŠIROKEJ PALETTE  
POVRCHOV  
A MODELOV

Porta VERTE HOME, model G.4, Biela



**PLNÉ DVERE**  
NAJLEPŠIE KEĎ  
POTREBUJEŠ  
POKOJ

Porta VERTE PREMIUM, model C.0, Borovica Nórska



**DVERE S TVR-  
DENÝM SKLOM**  
NAJLEPŠIE  
PRE MILOVNÍKOV  
ZÁBAVY

Porta VERTE PREMIUM, modeA.4, Dub Šarlátový



# ĎALŠIE KOLEKCIE RÁMOVÝCH DVERÍ PORTA

VIAC  
RIEŠENÍ  
KOLEKCIÍ  
NÁJDEŠ  
V NOVOM  
KATALÓGU  
VERTE



katalóg  
Verte 2019

**NOVINKA**



# kolekcia Porta RESIST **Materiál** je dôležitý.

## JEDINEČNÁ ŠTRUKTÚRA

VZHĽAD  
IMITUJÚCI  
DREVO

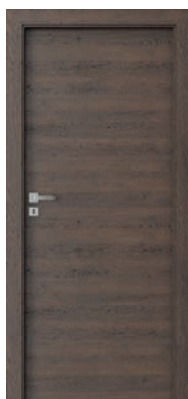

model 7.1



model 1.1

**Vo vašom dome sa toho deje veľa,  
a preto, ak sa bojíte o trvannosť Vašich dverí:**  
Vyberte si kolekciu PORTA RESIST, ktorá predstavuje  
viacvrstvovú štruktúru povrchu GLADSTONE,  
ktorý je odolný voči oderu, nárazom, poškrabaniu  
a pôsobeniu chemikálií.



# TRVANLIVOSŤ





# kolekcia Porta HARMONY **KONŠTRUKCIA** garantujúca odpočinok.

**SPÍ VAŠE DIEŤA VO SVOJEJ IZBE? POTREBUJÚ SI VAŠE DETI ROBIŤ POKOJNE DOMÁCU ÚLOHU? ALEBO CHCETE MOŽNO LEN PRACOVAŤ DOMA A RELAXOVAŤ?**

Vo všetkých týchto prípadoch zohráva úlohu jediná vec-ticho.

Nezabúdajte, že ticho bude poskytovať iba výrobok, so stabilnou a pevnou konštrukciou rámu, čo efektívne tlmí miestnosť.

**ZAVRITE  
DVERE**  
A NÁJDITE SI  
ČAS PRE  
ODPOČINOK

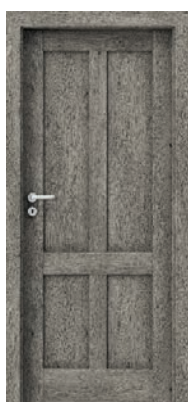

model A.0



model B.0



model C.0



**POKOJ**



01

# INTERIÉROVÉ DVERE LAKOVANÉ

MINIMAX

LONDÝN, VIEDEŇ

Porta ROYAL Premium

Porta SKANDIA Premium

Porta VECTOR Premium

Porta FORM Premium

Porta FOCUS Premium

Porta DESIRE

Porta GRANDE

Porta HIDE

Dvere uvedené v tejto časti sú jedným z najmodnejších riešení tejto sezóny, kde dominujú dvere lakované na veľmi populárnu bielu farbu. Sme si istí, že tí z Vás, ktorí hľadajú biele dvere lakované v najvyššej kvalite, nájdu medzi týmito kolekciami model svojich snov.



# MINIMAX



MINIMAX P, Biela



MINIMAX P, Biela

NOVÉ



model P



model M



model D



model L

## FAREBNOSŤ

### Lak Standard ★★★★★

Biela  
(RAL 9003)



rámček so sklom

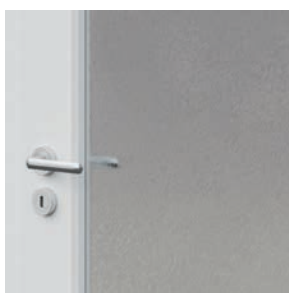

sklo „činčila“

## TECHNICKÉ INFORMÁCIE

### KONŠTRUKCIA KRÍDLA

Výplň tvorí „voština“ alebo dutinková drevotrieska. Rám vrátane výplne je obojstranne opláštený HDF doskou.

### PRÍSLUŠENSTVO V CENE KRÍDLA

- Tri čapové závesy štandard, ďalej je dostupný aj balíček PRIME, pozrite Príplatky
- Tri závesy (pri krídle s rozmermi „100“ alebo „110“)
- Zámok: pre dózický kľúč, WC súpravu alebo prispôbený pre cylindrickú vložku
- Sklo vzor: „činčila“ alebo matné (iba za príplatok)
- Gulatá úchytka (k posuvným dverám)

### ZÁRUBNE

#### Odporúčané polodrážkové zárubne:

- Porta SYSTEM vo fólii Portadecor str. 60
- MINIMAX s fólii Portadecor str. 58

### POZNÁMKY

- Technické schválenie AT-15-3691/2012, ITB Varšava.
- **Krídla MINIMAX sú iba v polodrážkovej verzii.**
- Krídla sú dostupné vo verzii pre samostatné lakovanie v cene krídla Minimax biela.
- **Výplň „dutinková doska“ a plná doska sú pripravené na skrátenie v štandarde.**
- Rozmer „110“ je dostupný iba s výplňou „dutinková drevotrieska“. Rozmery zasklenia ako pri rozmere „100“.

- Možnosť ľubovoľného zostavenia rozmerov krídel pri dvojkřídlových dverách. Pasívne krídlo (bočný panel) v rozmeroch „30“, „40“, „50“ iba v plnej verzii. Na dvojkřídlových dverách bezpolodrážkových sa musí objednať aktívne a pasívne krídlo.
- Dvojkřídlo nie je dostupné s magnetickým zámkom.
- **Rozmery „80“ a „90“ v investičnej norme (svetlý rozmer otvoru 800, 900 mm) dostupný ako štandard – bez príplatku.**
- Pri možnosti „zosilnenie pre samozatvárač“ sú potrebné 3 pánty.

### ZA PRÍPLATOK

- rozmer „100“, „110“
- výplň dutinková drevotrieska
- mriežka, ventilačné otvory alebo ventilačný výrez
- závesy PRIME (týka sa pre vyhradené zárubne)
- zámok PRIME s čelom lesk (strieborné alebo zlaté)
- tretí záves 3D (príplatok k cene zárubni)
- magnetický zámok
- príprava na skrátenie dverí (maximálne 60 mm)
- výstuž pre samozatvárač
- gulaté okienko – z nehrdzavejúcej ocele
- hákový zámok s bočnými úchytkami (posuvné dvere)
- krytky na závesy štandard (komplet na jeden kus)
- tvrdené matné sklo – model M
- tvrdené matné sklo – model D
- tvrdené matné sklo – model L
- kľučka s kovaním

(str. 54)

# LONDÝN, VIEDEŇ



VIEDEŇ B, Biela



VIEDEŇ P, Biela



LONDÝN P



LONDÝN O



LONDÝN B



LONDÝN C



VIEDEŇ P



VIEDEŇ O



VIEDEŇ B



VIEDEŇ C





## FAREBNOSŤ

Lak Standard ★★★★★

Bielea  
(RAL 9003)



LONDÝN, VIEDEŇ  
štruktúra dreva

## TECHNICKÉ INFORMÁCIE

### KONŠTRUKCIA KRÍDLA

Stabilizačná výplň je obojstranne obložená profi lovanou HDF doskou.

### PRÍSLUŠENSTVO V CENE KRÍDLA

- Tri čapové závesy štandard, ďalej je dostupný aj balíček PRIME, pozrite Príplatky
- Zámok: pre dózický kľúč, WC súpravu alebo prispôbený pre cylindrickú vložku
- Sklo vzor: „čínčila“
- Gulatá úchytka (k posuvným dverám)

### ZÁRUBNE

#### Odporúčané polodrážkové zárubne:

- Porta SYSTEM vo fólii Portadecor str. 60
- MINIMAX vo fólii Portadecor str. 58

### POZNÁMKY

- Možnosť ľubovoľnej kombinácie rozmerov krídiel u dvojkrídlových dverí.
- Odporúčame kľučku a kovanie Royal, vid' str. 180.
- Dvojkrídlové dvere nie sú dostupné s magnetickým zámkom.
- Pri možnosti „zosilnenie pre samozatvárač“ sú potrebné 3 pánty.

### ZA PRÍPLATOK

- ventilačné otvory alebo ventilačný výrez
- príprava na skrátenie dverí (maximálne 60 mm)
- magnetický zámok
- závesy PRIME (týka sa pre vyhradené zárubne)
- zámok PRIME s čelom lesk (strieborné alebo zlaté)
- výstuž pre samozatvárač (sú potrebné 3 pánty)
- hákový zámok s bočnými úchytkami (posuvné dvere)
- krytky na závesy štandard (komplet na jeden kus)
- kľučka s kovaním

(str. 54)

# Porta ROYAL Premium



Porta ROYAL Premium A, Biela



Porta ROYAL Premium A, Biela



model P



model M



model A



## FAREBNOSŤ

Lak Premium ★★★★★☆

Biela  
(RAL 9003)



ideálne hladký povrch

## TECHNICKÉ INFORMÁCIE

### KONŠTRUKCIA KRÍDLA

Stabilizačná výplň (iba za príplatok) je obojstranne obložená profi lovanou HDF doskou.

### PRÍSLUŠENSTVO V CENE KRÍDLA

- Tri čapové závesy štandard, ďalej je dostupný aj balíček PRIME, pozrite Príplatky
- Zámok: pre dózický kľúč, WC súpravu alebo prispôsobený pre cylindrickú vložku
- Matné sklo
- Guľatá úchytka (k posuvným dverám)

### ZÁRUBNE

#### Odporúčané polodrážkové zárubne:

- Porta SYSTEM vo fólií Premium str. 60
- MINIMAX vo fólií Premium str. 58

#### Odporúčané bezpolodrážkové zárubne:

- Porta SYSTEM ELEGANCE vo fólií Premium str. 62
- LEVEL vo fólií Premium str. 64

### POZNÁMKY

- Technické schválenie AT-15-3691/2012, ITB Varšava.
- Možnosť ľubovoľného zostavenia rozmerov krídel pri dvojkřídlových dverách.
- Odporúčame kľučku a kovania Royal, pozri str. 180.
- Dvojkřídlo nie je dostupné s magnetickým zámkom.
- Pri možnosti „zosilnenie pre samozatvárač“ sú potrebné 3 pánty.

### ZA PRÍPLATOK

- ventilačné otvory alebo ventilačný výrez
- výplň z drevotrieskovej dosky plná
- príprava na skrátenie dverí (maximálne 60 mm)
- magnetický zámok
- **AKCIA** – balíček PRIME
- výstuž pre samozatvárač (sú potrebné 3 pánty)
- hákový zámok s bočnými úchytkami (posuvné dvere)
- krytky na závesy štandard (komplet na jeden kus)
- kľučka s kovaním

(str. 54)

# Porta SKANDIA Premium



ODPORÚČAME

Čistá jednoduchosť vo škandinávskom štýle.

Porta SKANDIA Premium A.0, Biela



Porta SKANDIA Premium A.0, Biela



model A.0



model B.0

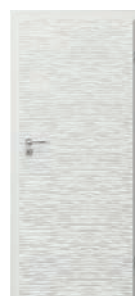

model R.0





## FAREBNOSŤ

Lak Premium ★★★★★☆

Biela  
(RAL 9003)

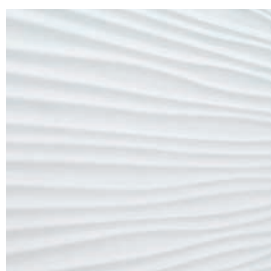

reliéf, model R.0

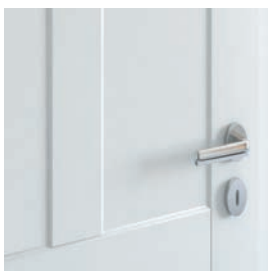

ideálne hladký povrch  
model A.0, B.0

## TECHNICKÉ INFORMÁCIE

### KONŠTRUKCIA KRÍDLA

Stabilizačná výplň (iba za príplatok) je obojstranne obložená profi lovanou HDF doskou.

### PRÍSLUŠENSTVO V CENE KRÍDLA

- Tri čapové závesy štandard, ďalej je dostupný aj balíček PRIME, pozrite Príplatky
- Zámok: pre dózický kľúč, WC súpravu alebo prispôbený pre cylindrickú vložku
- Gulatá úchytka (k posuvným dverám)

### ZÁRUBNE

#### Odporúčané polodrážkové zárubne:

- Porta SYSTEM vo fólií Premium str. 60
- MINIMAX vo fólií Premium str. 58

#### Odporúčané bezpodrážkové zárubne:

- Porta SYSTEM ELEGANCE vo fólií Premium str. 62
- LEVEL vo fólií Premium str. 64

### POZNÁMKY

- Technické schválenie AT-15-3691/2012, ITB Varšava.
- Možnosť ľubovoľného zostavenia rozmerov krídel pri dvojkridlových dverách.
- Dvojkridlo nie je dostupné s magnetickým zámkom.
- Pri možnosti „zosilnenie pre samozatvárač“ sú potrebné 3 pánty.

### ZA PRÍPLATOK

- ventilačné otvory alebo ventilačný výrez
- výplň dutinková drevotrieska (model R.0) alebo plné (model A.0, B.0)
- príprava na skrátenie dverí (maximálne 60 mm)
- **AKCIA** – balíček PRIME
- výstuž pre samozatvárač (sú potrebné 3 pánty)
- magnetický zámok
- hákový zámok s bočnými úchytkami (posuvné dvere)
- krytky na závesy štandard (komplet na jeden kus)
- kľučka s kovaním

(str. 54)

# Porta VECTOR, FORM Premium

TOP  
KOLEKCIE



Porta VECTOR Prémium E, Biela



LAK  
PREMIUM



VYSOKÁ  
ODOLNOSŤ



Porta VECTOR Premium V, Biela



VECTOR T



VECTOR A



VECTOR B



VECTOR C



VECTOR E



VECTOR U



VECTOR V



VECTOR W



VECTOR Y



VECTOR Q



FORM 1



FORM 2



FORM 3



FORM 5



## FAREBNOSŤ

### Lak Premium ★★★★★☆



### Akrylová farba UV ★★★★★☆



Nechajte pracovať fantáziu! Máte nápad na vlastný model? Môžete si nechať urobiť ľubovoľné frézovanie s Porta KONTRAKT, podrobnosti týkajúce sa neštandardných objednávok, pozrite str. 6.

### VEZMITE PROSÍM NA VEDOMIE

Akrylová farba UV je vysoko odolná voči:

- špine (káva, alkohol, mastnota),
- oškerom,
- škrabancom,
- nárazom.

**Garancia farebnej stálosti pre mnoho rokov.**

**Pre krídlo, odporúčame zárubne v akrylovej UV farbe.**



Prezrite si kolekciu Porta VECTOR:  
[www.porta.com.pl/dm/portavector.wmv](http://www.porta.com.pl/dm/portavector.wmv)



detail frézovania



chrómová aplikácia

### VEZMITE PROSÍM NA VEDOMIE

Ak hľadáte presklené dvere, ktoré sa hodia do tejto kolekcie, pozrite si aj kolekciu Porta FOCUS Premium na str. 24

## TECHNICKÉ INFORMÁCIE

### KONŠTRUKCIA KRÍDLA

Výplň tvorí „voština“ alebo dutinková drevotrieska (iba za príplatok). Celok je obložený HDF doskou.

### PRÍSLUŠENSTVO V CENE KRÍDLA

- Tri čapové závesy štandard, ďalej je dostupný aj balíček PRIME, pozrite Príplatky
- Tri závesy v krídle s rozmerom „100“
- Zámok: pre dózický kľúč, WC súpravu alebo prispôbený pre cylindrickú vložku
- Gulatá úchytká (k posuvným dverám)

### ZÁRUBNE

#### Odporúčané polodrážkové zárubne:

- Porta SYSTEM s fóliou Premium alebo v akrylovej UV farbe str. 60
- MINIMAX s fóliou Premium alebo v akrylovej UV farbe str. 58

#### Odporúčané bezpodrážkové zárubne:

- Porta SYSTEM ELEGANCE s fóliou Premium alebo v akrylovej UV farbe str. 62
- LEVEL s fóliou premium alebo akrylovej UV farbe str. 64

### POZNÁMKY

- Technické schválenie AT-15-3691/2012, ITB Varšava.
- Možnosť ľubovoľného zostavenia rozmerov krídel pri dvojkrídlových dverách. Pasívne krídlo (bočný panel) v rozmeroch „30“, „40“, „50“ bez frézovania.
- Dvojkrídlo nie je dostupné s magnetickým zámkom.
- Pri možnosti „zosilnenie pre samozatvárač“ sú potrebné 3 pánty.

### ZA PRÍPLATOK

- rozmer „100“
- výplň dutinková drevotrieska
- ventilačné otvory alebo ventilačný výrez
- príprava na skrátenie dverí (maximálne 60 mm)
- **AKCIA** – balíček PRIME
- tretí záves 3D (príplatok k cene zárubní)
- magnetický zámok
- výstuž pre samozatvárač (sú potrebné 3 pánty)
- hákový zámok s bočnými úchytkami (posuvné dvere)
- krytky na závesy štandard (komplet na jeden kus)
- kľučka s kovaním

(str. 54)

# Porta FOCUS Premium

TOP  
KOLEKCIE



Porta FOCUS Premium 4.A, Biela



LAK  
PREMIUM



VÝSOKÁ  
ODOLNOSŤ



Porta FOCUS Premium 4.A, Biela



model 5.A



model 5.B



model 5.C



model 4.A



model 4.B



model 4.C



Porta VECTOR  
model E  
pozri str. 22



model 4.D



model 4.E





## FAREBNOSŤ

### Lak Premium ★★★★★☆



### Akrylová farba UV ★★★★★☆



#### VEZMITE PROSÍM NA VEDOMIE

Akrylová farba UV je vysoko odolná voči:

- špiny (káva, alkohol, mastnota),
- oderom,
- škrabancom,
- nárazom.

**Garancia farebnej stálosti pre**

**mnoho rokov.**

**Pre krídlo, odporúčame zárubne v akrylovej UV farbe.**



detail frézovania model 4.D

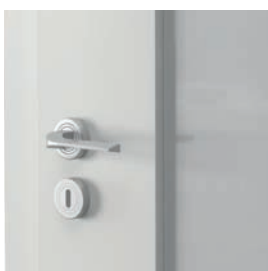

spojenie so sklom „na hranu“

#### VEZMITE PROSÍM NA VEDOMIE

Ak hľadáte presklené dvere, ktoré sa hodia do tejto kolekcie, pozrite si aj kolekciu Porta VECTOR Premium na str. 22

## TECHNICKÉ INFORMÁCIE

### KONŠTRUKCIA KRÍDLA

Výplň tvorí „voština“ alebo dutinková drevotrieska v ráme zhotovenom z lepeného ihličnatého dreva zosilnenom vnútorným preglejkovým rámom (iba za príplatok). Celok je obložený HDF doskou. Vzory sú zasklené matným tvrdeným sklom s hrúbkou 8 mm, ktoré predstavuje konštrukčný prvok krídla.

### PRÍSLUŠENSTVO V CENE KRÍDLA

- Tri čapové závesy štandard, ďalej je dostupný aj balíček PRIME, pozrite Príplatky
- Tri závesy v krídle s rozmerom „100“
- Zámok: pre dózický kľúč, WC súpravu alebo prispôbený pre cylindrickú vložku
- Matné tvrdené sklo o gr. 8 mm
- Gulatá úchytka (k posuvným dverám)

### ZÁRUBNE

#### Odporúčané polodrážkové zárubne:

- Porta SYSTEM s fóliou Premium alebo v akrylovej UV farbe str. 60
- MINIMAX s fóliou Premium alebo v akrylovej UV farbe str. 58

#### Odporúčané bezpodrážkové zárubne:

- Porta SYSTEM ELEGANCE s fóliou Premium alebo v akrylovej UV farbe str. 62
- LEVEL s fóliou premium alebo akrylovej UV farbe str. 64

### POZNÁMKY

- Technické schválenie AT-15-3691/2012, ITB Varšava.
- Možnosť ľubovoľného zostavenia rozmerov krídel pri dvojkrídlových dverách. Pri dvojkrídlových bezpodrážkových dverách je nutné objednávať krídlo aktívne a pasívne.

- Model 4.B je dostupný iba s výplňou „dutinková drevotrieska“ bez doplnkového doplatku.

#### • Stály rozmer zasklenia, model 4.A.

- Dvojkrídlo nie je dostupné s magnetickým zámkom.
- V zasklených modeloch je ventilačný výrez dostupný iba v poľskej norme.

### ZA PRÍPLATOK

- rozmer „100“
- výplň dutinková drevotrieska
- ventilačný výrez
- príprava na skrátenie - modely skupiny 5 (maximálne 60 mm)
- **AKCIA** – balíček PRIME
- tretí záves 3D (príplatok k cene zárubni)
- magnetický zámok
- hákový zámok s bočnými úchytkami (posuvné dvere)
- krytky na závesy štandard (komplet na jeden kus)
- kľučka s kovaním

(str. 54)

# Porta DESIRE



Porta DESIRE 3, Biela (RAL 9003)

**UV**  
VYSOKÁ  
ODOLNOSŤ



Porta DESIRE 3, Biela (RAL 9003)



model 1



model 2



model 3



model 4

## FAREBNOSŤ

### Akrylová farba UV ★★★★★☆

Biela  
(RAL 9003)

#### VEZMITE PROSÍM NA VEDOMIE

Akrylová farba UV je vysoko odolná voči:

- špine (káva, alkohol, mastnota),
- oderom,
- škrabacom,
- nárazom.

**Garancia farebnej stálosti pre**

**mnoho rokov.**

**Pre krídlo, odporúčame zárubne**

**v akrylovej UV farbe.**



frézovanie model 2



intarzie model 3 i 4

## TECHNICKÉ INFORMÁCIE

### KONŠTRUKCIA KRÍDLA

Výplň je dutinková drevotrieska v ráme z lepeného ihličnatého dreva. Rám vrátane výplne je obojstranne opláštený HDF doskou. **Saténovo hladký lakovaný povrch vzniká vďaka technike lakovania UV.** Model 3 a 4 je s intarziami (strieborné intarzie).

### PRÍSLUŠENSTVO V CENE KRÍDLA

- Tri závesy PRIME alebo čapové štandard
- Zámok s čelom strieborný alebo zlatý lesk: pre dózický kľúč, pre WC sadu alebo prispôbený pre cylindrickú vložku
- Príprava na skrátenie dverí, maximálne 60 mm

### ZÁRUBNE

#### Odporúčané polodrážkové zárubne:

- Porta SYSTEM s fóliou Premium alebo v akrylovej UV farbe str. 60
- MINIMAX s fóliou Premium alebo v akrylovej UV farbe str. 58

#### Odporúčané bezpodrážkové zárubne:

- Porta SYSTEM ELEGANCÉ s fóliou Premium alebo v akrylovej UV farbe str. 62
- LEVEL s fóliou Premium oraz Farbie Akrylowej UV str. 64

### POZNÁMKY

- Technické schválenie AT-15-3691/2012, ITB Varšava.
- Možnosť ľubovoľného zostavenia rozmerov krídel pri dvojkrídlových dverách.
- Dvojkrídlo nie je dostupné s magnetickým zámkom.
- Výška „2200“ realizácia oddelením KONTRAKT pozri str. 6.
- Polodrážkové dvere vybavené 3 závesmi typu PRIME (dostupné iba v PN),
- bezpodrážkové 2 závesy 3D. Závesy prichádzajú so zárubňou.

### ZA PRÍPLATOK

- rozmer „100“
- ventilačný výrez
- tretí záves 3D (príplatok k cene zárubni)
- magnetický zámok
- kľučka s kovaním

(str. 54)



# Porta GRANDE



## ODPORÚČAME

Zrkadlo je ideálnym riešením pre malé byty. Opticky zväčšuje a presvetľuje priestor.

Porta GRANDE B.3, Biela (RAL 9003)

Prispôbte podlahovú lištu GRANDE vo zvolenej farbe pozri str.. 58

**UV**  
VYSOKÁ  
ODOLNOSŤ



Porta GRANDE A.0, Biela (RAL 9003)



model A.0



model A.1



model A.1  
so zrkadlom



model B.0



model B.1



model B.2



model B.3



model C.0



model C.1



model D.0



model D.1



## FAREBNOSŤ

### Akrylová farba UV ★★★★★☆



#### VEZMITE PROSÍM NA VEDOMIE

Akrylová farba UV je vysoko odolná voči:

- špine (káva, alkohol, mastnota),
- oderom,
- škrabancom,
- nárazom.

**Garancia farebnej stálosti pre**

**mnoho rokov.**

**Pre krídlo, odporúčame zárubne**

**v akrylovej UV farbe.**



zrkadlo – v ponuke



rámová konštrukcia



plochý panel

## TECHNICKÉ INFORMÁCIE

### KONŠTRUKCIA KRÍDLA

**Saténovo hladký lakovaný povrch vzniká vďaka technike lakovania UV.**

Model A.1 je možné vyhotoviť so zrkadlom na jednej alebo na oboch stranách dverí. Pri výbere krídla so zrkadlom na jednej strane sa na druhej nachádza plná doska.

### PRÍSLUŠENSTVO V CENE KRÍDLA

- Tri závesy PRIME alebo čapové štandard
- Zámok s čelom strieborný alebo zlatý lesk; pre dózický kľúč, pre WC sadu alebo prispôbený pre cylindrickú vložku
- Matné tvrdené sklo
- Gulatá úchytka (k posuvným dverám)
- Príprava na skrátenie dverí, maximálne 60 mm

### ZÁRUBNE

**Odporúčané polodrážkové zárubne:**

- Porta SYSTEM s fóliou Premium alebo v akrylovej UV farbe str. 60
- MINIMAX s fóliou Premium alebo v akrylovej UV farbe str. 58

**Odporúčané bezpolodrážkové zárubne:**

- Porta SYSTEM ELEGANCE s fóliou Premium alebo v akrylovej UV farbe str. 62
- LEVEL s fóliou premium alebo akrylovej UV farbe str. 64

### POZNÁMKY

- Technické schválenie AT-15-3691/2012, ITB Varšava.
- Možnosť ľubovoľného zostavenia rozmerov krídel pri dvojkrídlových dverách.
- Polodrážkové dvere vybavené 3 závesmi typu PRIME (dostupné iba v PN), bezpolodrážkové 2 závesy 3D.
- Dvojkrídlo nie je dostupné s magnetickým zámkom.

### ZA PRÍPLATOK

- rozmer „100“
- ventilačný výrez
- tretí záves 3D (príplatok k cene zárubní)
- magnetický zámok
- zrkadlo na jednu stranu
- zrkadlo na obe strany
- hákový zámok s bočnými úchytkami (posuvné dvere)
- kľučka s kovaním

(str. 54)

# Porta HIDE



## ODPORÚČAME

Dvere Porta HIDE sú nová kolekcia otvárajúca nové perspektívy aranžácie interiérov využívajúc možnosti ukrytia zárubne a zároveň namaľovania krídla do farby stien.

Porta HIDE, 1.1



Porta HIDE, 1.1, Biela



model 1.1



model A



model B



model C



model E



model U



model V



model W



model Y



model Q





## FAREBNOSŤ

Lak Premium ★★★★★☆

Biela  
(RAL 9003)

Základná farba  
/ pre svojpomocné maľovanie a tapetovanie

Biela



detail frézovania



Bezfalcové štandard (otváranie von) - pravé dvere



Opačný falc (otváranie do vnútra) - ľavé dvere

## TECHNICKÉ INFORMÁCIE

### KONŠTRUKCIA KRÍDLA

Bezfalcové krídlo (otváranie von) alebo s opačným falcem (otváranie do vnútra).  
Výplň „voština“ alebo dutinková drevotrieska (za príplatok). Povrch HDF doska.

Krídlo je dostupné v dvoch prevedeniach:

- Krídlo s „primerom“ pripravené na maľovanie alebo tapetovanie.  
Hrany krídla sú olepené natierateľnou páskou.
- Krídla s povrchom LAK Premium Biela (RAL 9003)

### ZÁRUBNE

Ukrytá hliníková zárubňa pripravená na maľovanie farbou na steny.  
Určená pre krídla hrúbky 40mm.

Montáž do murovanej alebo sádkokartónovej steny.

Rozmery pozri str. 190, Tabuľka 6.

### V KOMPLETE DVERÍ

- Krídlo
- Dva závesy 3D
- Tri závesy 3D v prípade výplne dutinkovou drevotrieskou
- Magnetický zámok na obyčajný kľúč, WC zámok alebo príprava pre patentovú vložku
- Ukrytú hliníkovú zárubňu

### POZNÁMKY

- Národné technické schválenie - AT-15-6515/2016 - krídlo
- Národné technické schválenie - AT-15-9157/2014 - zárubňa
- Záves 3D - určený pre koleciu Porta HIDE

### ZA PRÍPLATOK

- ventilačný podrez
- padací prah
- výplň dutinková drevotrieska
- kľučka so štítkom

(str. 180)



Porta KONCEPT, model A.9, Dub Naturálny  
pozri str. 34

# INTERIÉROVÉ DVERE RÁMOVÉ S FÓLIOU

Porta KONCEPT, skupina A a B

Porta KONCEPT, skupina C

Porta KONCEPT, skupina H

Porta KONCEPT, skupina K

Porta BALANCE

Porta HARMONY

Porta INSPIRE, skupina A a B

Porta INSPIRE, skupina C

Kolekcia rámových dverí má špeciálnu sendvičovú viacvrstvovú konštrukciu vyrobenú z dreva. Medzi týmito kolekciami nájdete známe a populárne modely dverí, ktoré sa už veľa rokov tešia obrovskej popularite, napr. kolekcia dverí Porta KONCEPT s veľmi kvalitnými povrchmi

Portasynchro 3D a Portaperfect 3D.

V skupine povrchov Portaperfect 3D predstavujeme novú farbu Buk Škandinávsky.



# Porta KONCEPT, skupina A i B

TOP  
KOLEKCE



ODPORÚČAME

Tradičná rámová konštrukcia je zárukou dlhoročnej životnosti.

Porta KONCEPT A.9, Dub Naturálny



Porta KONCEPT A.9, Dub Naturálny



model A.0



model A.2



model A.3



model A.4



model A.6



model A.7



model A.8



model A.9



model B.0



model B.1





## FAREBNOSŤ

### Fólia Portadecor ★★★★★

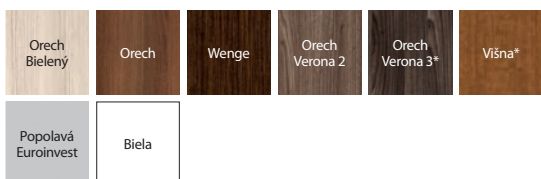

\* do vyčerpania zásob

### Fólia Portasynchro 3D ★★★★★

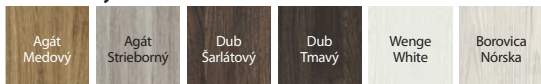

### Fólia Premium ★★★★★



### Fólia Portadur ★★★★★

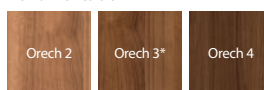

### Fólia Portaperfect 3D ★★★★★



matné sklo



plochý panel

### ODPORÚČAME!

Špeciálna drevená viacvrstvová konštrukcia



## TECHNICKÉ INFORMÁCIE

### KONŠTRUKCIA KRÍDLA

Krídla sa v závislosti od vzoru skladajú z horizontálnych rámov a dosiek a tiež z matných skiel vyrobených z tvrdeného skla. Matné sklá s hrúbkou 6 mm.

### PRÍSLUŠENSTVO V CENE KRÍDLA

- Zámok dostupný v troch variantoch: pre dôzdký kľúč, pre WC súpravu alebo prispôbivý pre cylindrickú vložku
- Tri čapové závesy štandard, ďalej je dostupný aj balíček PRIME, pozrite Príplatky
- Tvrdené matné sklo
- Príprava na skrátene dverí, maximálne 60 mm
- Gulatá úchytka (k posuvným dverám)

### ZÁRUBNE

#### Odporúčané polodrážkové zárubne:

- Porta SYSTEM str. 60
- MINIMAX str. 58

#### Odporúčané bezpolodrážkové zárubne:

- Porta SYSTEM ELEGANCE str. 62
- LEVEL str. 64

### POZNÁMKY

- Technické schválenie AT-15-3691/2012, ITB Varšava.
- Možnosť ľubovoľného zostavenia rozmerov krídel pri dvojkřídlových dverách.
- Pri dvojkřídlových bezpolodrážkových dverách je nutné objednávať krídlo aktívne a pasívne.
- Dvojkřídlo nie je dostupné s magnetickým zámkom.

### ZA PRÍPLATOK

- rozmer, 100"
- ventilačné otvory alebo ventilačný výrez
- závesy PRIME (týka sa pre vyhradené zárubne)
- zámok PRIME s čelom lesk (strieborné alebo zlaté)
- tretí záves 3D (príplatok k cene zárubni)
- magnetický zámok
- hákový zámok s bočnými úchytkami (posuvné dvere)
- krytky na závesy štandard (komplet na jeden kus)
- kľučka s kovaním

(str. 54)

# Porta KONCEPT, skupina C

TOP  
KOLEKCE



ODPORÚČAME

Tradičná rámová konštrukcia je zárukou dlhoročnej životnosti.

Porta KONCEPT C.6, Biela



Porta KONCEPT C.6, Biela



model C.0



model C.1



model C.2



model C.3



model C.4



model C.5



model C.6



## FAREBNOSŤ

### Fólia Portadecor ★★★★★

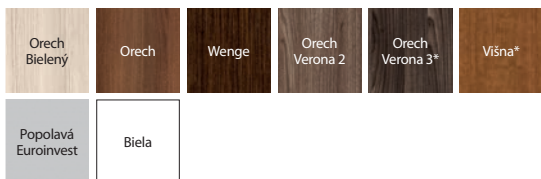

\* do vyčerpania zásob

### Fólia Portasynchro 3D ★★★★★

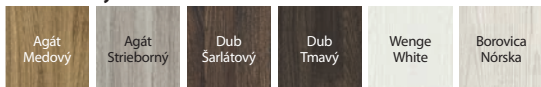

### Fólia Premium ★★★★★



### Fólia Portadur ★★★★★

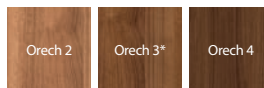

### Fólia Portaperfect 3D ★★★★★

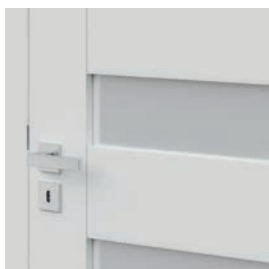
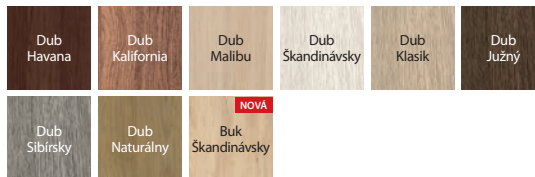

matné sklo



plochý panel

### ODPORÚČAME!

Špeciálna drevená viacvrstvová konštrukcia

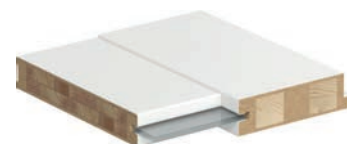

## TECHNICKÉ INFORMÁCIE

### KONŠTRUKCIA KRÍDLA

Krídla sa v závislosti od vzoru skladajú z horizontálnych rámov a dosiek a tiež z matných skiel vyrobených z tvrdeného skla. Matné sklá s hrúbkou 6 mm.

### PRÍSLUŠENSTVO V CENE KRÍDLA

- Zámok dostupný v troch variantoch: pre dózický kľúč, pre WC súpravu alebo prispôbenný pre cylindrickú vložku Tri čapové závesy štandard, ďalej je dostupný aj balíček PRIME, pozrite Príplatky
- Príprava na skrátenie dverí, maximálne 60 mm
- Gulatá úchytka (k posuvným dverám)

### ZÁRUBNE

#### Odporúčané polodrážkové zárubne:

- Porta SYSTEM str. 60
- MINIMAX str. 58

#### Odporúčané bezpodrážkové zárubne:

- Porta SYSTEM ELEGANCE str. 62
- LEVEL str. 64

### POZNÁMKY

- Technické schválenie AT-15-3691/2012, ITB Varšava.
- Možnosť ľubovoľného zostavenia rozmerov krídel pri dvojkrídlových dverách. Pri dvojkrídlových bezpodrážkových dverách je nutné objednávať krídlo aktívne a pasívne.
- Dvojkrídlo nie je dostupné s magnetickým zámkom.

### ZA PRÍPLATOK

- rozmer „100“
- ventilačné otvory alebo ventilačný výrez
- závesy PRIME (týka sa pre vyhradené zárubne)
- zámok PRIME s čelom lesk (strieborné alebo zlaté)
- tretí záves 3D (príplatok k cene zárubni)
- magnetický zámok
- hákový zámok s bočnými úchytkami (posuvné dvere)
- krytky na závesy štandard (komplet na jeden kus)
- kľučka s kovaním

(str. 54)

# Porta KONCEPT, skupina H

TOP  
KOLEKČIE



ODPORÚČAME

Tradičná rámová konštrukcia je zárukou dlhoročnej trvanlivosti

Porta KONCEPT H.4, Borovica Nórska



Porta KONCEPT H.4, Borovica Nórska



model H.0



model H.1



model H.2



model H.4





## FAREBNOSŤ

### Fólia Portadecor ★★★★★

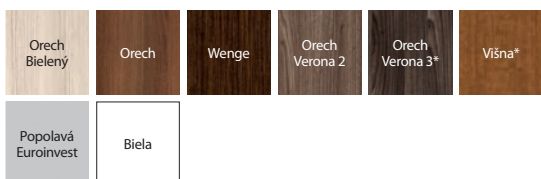

\* do vyčerpania zásob

### Fólia Portasynchro 3D ★★★★★

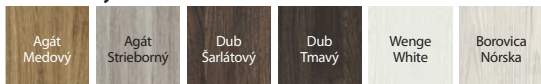

### Fólia Premium ★★★★★



### Fólia Portadur ★★★★★

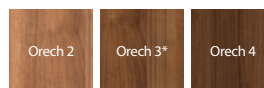

### Fólia Portaperfect 3D ★★★★★



matné sklo



plochý panel

## TECHNICKÉ INFORMÁCIE

### KONŠTRUKCIA KRÍDLA

Krídla sa v závislosti od vzoru skladajú z horizontálnych rámov a dosiek a tiež z matných skiel vyrobených z tvrdeného skla. Matné sklá s hrúbkou 6 mm.

### PRÍSLUŠENSTVO V CENE KRÍDLA

- Zámok dostupný v troch variantoch: pre dózický kľúč, pre WC súpravu alebo prispôbivý pre cylindrickú vložku Tri čapové závesy štandard, ďalej je dostupný aj balíček PRIME, pozrite Príplatky
- Tvrdené matné sklo
- Príprava na skrátenie dverí, maximálne 60 mm
- Gulatá úchytka (k posuvným dverám)

### ZÁRUBNE

#### Odporúčané polodrážkové zárubne:

- Porta SYSTEM str. 60
- MINIMAX str. 58

#### Odporúčané bezpolodrážkové zárubne:

- Porta SYSTEM ELEGANCE str. 62
- LEVEL str. 64

### POZNÁMKY

- Technické schválenie AT-15-3691/2012, ITB Varšava.
- Možnosť ľubovoľného zostavenia rozmerov krídel pri dvojkřídlových dverách. Pri dvojkřídlových bezpolodrážkových dverách je nutné objednávať krídlo aktívne a pasívne.
- Dvojkřídlo nie je dostupné s magnetickým zámkom.

### ZA PRÍPLATOK

- rozmer „100“
- ventilačné otvory alebo ventilačný výrez
- závesy PRIME (týka sa pre vyhradené zárubne)
- zámok PRIME s čelom lesk (srebrné alebo zlaté)
- tretí záves 3D (príplatok k cene zárubni)
- magnetický zámok
- hákový zámok s bočnými úchytkami (posuvné dvere)
- krytky na závesy štandard (komplet na jeden kus)
- kľučka s kovaním

(str. 54)

# Porta KONCEPT, skupina K

TOP  
KOLEKCE



ODPORÚČAME

Tradičná rámová konštrukcia je zárukou dlhoročnej trvanlivosti.

Porta KONCEPT K.3, Agát Strieborný



Porta KONCEPT K.3, Agát Strieborný



model K.0



model K.1



model K.2



model K.3



## FAREBNOSŤ

### Fólia Portadecor ★★★★★

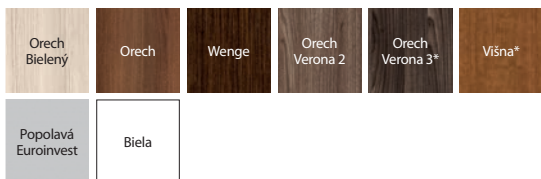

\* do vyčerpania zásob

### Fólia Portasynchro 3D ★★★★★

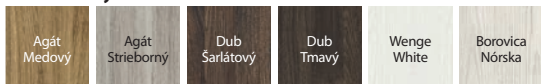

### Fólia Premium ★★★★★



### Fólia Portadur ★★★★★

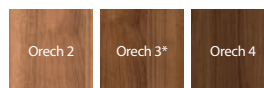

### Fólia Portaperfect 3D ★★★★★



matné sklo



plochý panel

### ODPORÚČAME!

Špeciálna drevená viacvrstvá konštrukcia



## TECHNICKÉ INFORMÁCIE

### KONŠTRUKCIA KRÍDLA

Krídla sa v závislosti od vzoru skladajú z horizontálnych rámov a dosiek a tiež z matných skiel vyrobených z tvrdeného skla. Matné sklá s hrúbkou 6 mm.

### PRÍSLUŠENSTVO V CENE KRÍDLA

- Zámok dostupný v troch variantoch: pre dózický kľúč, pre WC súpravu alebo prispôbenný pre cylindrickú vložkuTri čapové závesy štandard, ďalej je dostupný aj balíček PRIME, pozrite Príplatky
- Tvrdené matné sklo
- Príprava na skrátenie dverí, maximálne 60 mm
- Gulatá úchytka (k posuvným dverám)

### ZÁRUBNE

#### Odporúčané polodrážkové zárubne:

- Porta SYSTEM str. 60
- MINIMAX str. 58

#### Odporúčané bezpolodrážkové zárubne:

- Porta SYSTEM ELEGANCE str. 62
- LEVEL str. 64

### POZNÁMKY

- Technické schválenie AT-15-3691/2012, ITB Varšava.
- Možnosť ľubovoľného zostavenia rozmerov krídel pri dvojkridlových dverách. Pri dvojkridlových bezpolodrážkových dverách je nutné objednávať krídlo aktívne a pasívne.
- Dvojkridlo nie je dostupné s magnetickým zámkom.

### ZA PRÍPLATOK

- rozmer „100“
- ventilačné otvory alebo ventilačný výrez
- závesy PRIME (týka sa pre vyhradené zárubne)
- zámok PRIME s čelom lesk (strieborné alebo zlaté)
- tretí záves 3D (príplatok k cene zárubni)
- magnetický zámok
- hákový zámok s bočnými úchytkami (posuvné dvere)
- krytky na závesy štandard (komplet na jeden kus)
- kľučka s kovaním

(str. 54)

# Porta BALANCE



Porta BALANCE D.0, D.3, Wenge White



Porta BALANCE D.0, Wenge White



model A.0



model A.2



model B.0



model B.1



model C.0



model C.1



model C.2



model C.5



model D.0



model D.1



model D.2



model D.3





## FAREBNOSŤ

## Fólia Portasynchro 3D ★★★★★

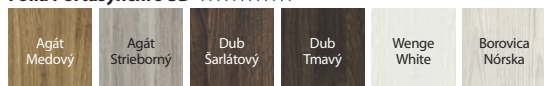

## Fólia Portaperfect 3D ★★★★★

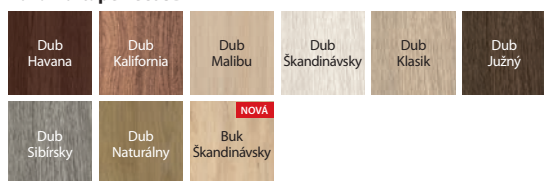

matné sklo



výplňový panel

## TECHNICKÉ INFORMÁCIE

## KONŠTRUKCIA KRÍDLA

Krídla sa podľa vzoru skladajú z vodorovných rámov, medzi ktorými sú panely alebo matné sklo. Tabule z tvrdeného skla s hrúbkou 4 mm.

## PRÍSLUŠENSTVO V CENE KRÍDLA

- Zámok dostupný v troch variantoch: pre dózicky kľúč, pre WC súpravu alebo prispôsobený pre cylindrickú vložku Tri čapové závesy štandard, ďalej je dostupný aj balíček PRIME, pozrite Príplatky
- Tvrdené matné sklo
- Gulatá úchytka (k posuvným dverám)
- Príprava na skrátenie, maximálne o 30 mm

## ZÁRUBNE

## Odporúčané polodrážkové zárubne:

- Porta SYSTEM str. 60
- MINIMAX str. 58

## Odporúčané bezpolodrážkové zárubne:

- Porta SYSTEM ELEGANCE str. 62
- LEVEL str. 64

## POZNÁMKY

- Technické schválenie AT-15-3691/2012, ITB Varšava.
- Pri dvojkrídlových bezpolodrážkových dverách je nutné objednávať krídlo aktívne a pasívne.
- Dvojkrídlo nie je dostupné s magnetickým zámkom.

## ZA PRÍPLATOK

- rozmer „100“
- ventilačné otvory alebo ventilačný výrez
- závesy PRIME (týka sa pre vyhradené zárubne)
- zámok PRIME s čelom lesk (strieborné alebo zlaté)
- tretí záves 3D (príplatok k cene zárubni)
- magnetický zámok
- hákový zámok s bočnými úchytkami (posuvné dvere)
- krytky na závesy štandard (komplet na jeden kus)
- kľučka s kovaním

(str. 54)

# Porta HARMONY



Porta HARMONY B.0, Dub Sibírsky



Porta HARMONY B.0, Dub Sibírsky



model A.0



model A.1



model A.2



model B.0



model B.1



model B.2



model B.3



model C.0



model C.1



## FAREBNOSŤ

## Fólia Portasynchro 3D ★★★★★☆

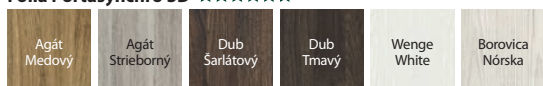

## Fólia Portaperfect 3D ★★★★★☆

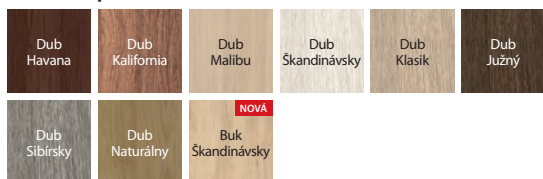

matné sklo



výplňový panel

## TECHNICKÉ INFORMÁCIE

## KONŠTRUKCIA KRÍDLA

Krídla sa podľa vzoru skladajú z vodorovných rámov, medzi ktorými sú panely alebo matné sklo. Tabule z tvrdeného skla s hrúbkou 4 mm.

## PRÍSLUŠENSTVO V CENE KRÍDLA

- Zámok dostupný v troch variantoch: pre dózický kľúč, pre WC súpravu alebo prispôbený pre cylindrickú vložku Tri čapové závesy štandard, ďalej je dostupný aj balíček PRIME, pozrite Príplatky
- Tvrdené matné sklo
- Gulatá úchytka (k posuvným dverám)
- Príprava na skrátene, maximálne o 30 mm

## ZÁRUBNE

## Odporúčané polodrážkové zárubne:

- Porta SYSTEM str. 60
- MINIMAX str. 58

## Odporúčané bezpodrážkové zárubne:

- Porta SYSTEM ELEGANCE str. 62
- LEVEL str. 64

## POZNÁMKY

- Technické schválenie AT-15-3691/2012, ITB Varšava.
- Možnosť ľubovoľného zostavenia rozmerov krídel pri dvojkřídlových dverách.
- Pri dvojkřídlových bezpodrážkových dverách je nutné objednávať krídlo aktívne a pasívne.
- Dvojkřídlo nie je dostupné s magnetickým zámkom.

## ZA PRÍPLATOK

- rozmer „100“
- ventilačné otvory alebo ventilačný výrez
- závesy PRIME (týka sa pre vyhradené zárubne)
- zámok PRIME s čelom lesk (strieborné alebo zlaté)
- tretí záves 3D (príplatok k cene zárubni)
- magnetický zámok
- hákový zámok s bočnými úchytkami (posuvné dvere)
- krytky na závesy štandard (komplet na jeden kus)
- kľučka s kovaním

(str. 54)

# Porta INSPIRE, skupina A i B



## ODPORÚČAME

Zrkadlo je ideálnym riešením pre malé byty. Opticky zväčšuje a presvetľuje priestor.

Porta INSPIRE A.0, Dub Škandinávsky, moduľ retro



Porta INSPIRE A.0, Dub Škandinávsky



model A.0



model A.1



model A.1  
so zrkadlom



model B.0



model B.1



model B.2



model B.3



## FAREBNOSŤ

## Fólia Portasynchro 3D ★★★★★

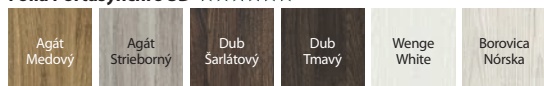

## Fólia Portaperfect 3D ★★★★★

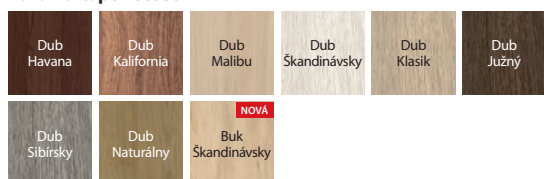

matné sklo „rámček“



elegantný rám

## ODPORÚČAME!

Špeciálna drevená viacvrstvová konštrukcia



## TECHNICKÉ INFORMÁCIE

## KONŠTRUKCIA KRÍDLA

Krídla sa v závislosti od vzoru skladajú z horizontálnych rámov a dosiek a tiež z matných skiel vyrobených z tvrdeného skla. Matné sklá s hrúbkou 6 mm. Model A.1 je možné zhotoviť so zrkadlom na jednej alebo na oboch stranách. Pri výbere krídla so zrkadlom na jednej strane sa na druhej nachádza plná doska.

## PRÍSLUŠENSTVO V CENE KRÍDLA

- Zámok pre dózický kľúč, pre WC súpravu alebo prispôbený pre cylindrickú vložku
- Tri čapové závesy štandard, ďalej je dostupný aj balíček PRIME, pozrite Príplatky
- Matné tvrdené sklo rámček a matné sklo
- Príprava na skrátenie dverí maximálne 60 mm
- Gulatá úchytka k posuvným dverám

## ZÁRUBNE

## Odporúčané polodrážkové zárubne:

- Porta SYSTEM str. 60
- MINIMAX str. 58

## Odporúčané bezpolodrážkové zárubne:

- Porta SYSTEM ELEGANCE str. 62
- LEVEL str. 64

## POZNÁMKY

- Technické schválenie AT-15-3691/2012, ITB Varšava.
- Pri dvojkrídlových bezpolodrážkových dverách je nutné objednávať krídlo aktívne a pasívne.
- **V prípade zvolenia modelu so zrkadlom na jednej strane bude na druhej strane plná doska.**
- Dvojkrídlové dvere nie sú dostupné s magnetickým zámkom.

## ZA PRÍPLATOK

- rozmer „100“
- ventilačné otvory alebo ventilačný výrez
- závesy PRIME (týka sa pre vyhradené zárubne)
- zámok PRIME s celom lesk (strieborné alebo zlaté)
- tretí záves 3D (príplatok k cene zárubni)
- magnetický zámok
- hákový zámok s bočnými úchytkami (posuvné dvere)
- krytky na závesy štandard (komplet na jeden kus)
- zrkadlo na jednu stranu
- zrkadlo na obe strany
- kľučka s kovaním

(str. 54)



# Porta INSPIRE, skupina C



Porta INSPIRE C.4, Dub Klasik



Porta INSPIRE C.4, Dub Klasik



model C.0



model C.1



model C.2



model C.3



model C.4



## FAREBNOSŤ

## Fólia Portasynchro 3D ★★★★★☆

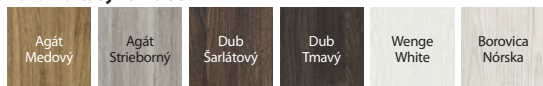

## Fólia Premium ★★★★★☆



## Fólia Portaperfect 3D ★★★★★☆

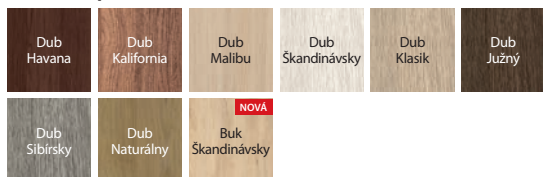

matné sklo



elegantný rám

## ODPORÚČAME!

Špeciálna drevená viacvrstvová konštrukcia



## TECHNICKÉ INFORMÁCIE

## KONŠTRUKCIA KRÍDLA

Krídla sa v závislosti od vzoru skladajú z horizontálnych rámov a dosiek a tiež z matných skiel vyrobených z tvrdeného skla. Matné sklá s hrúbkou 6 mm.

## PRÍSLUŠENSTVO V CENE KRÍDLA

- Zámok pre dózický kľúč, pre WC súpravu alebo prispôsobený pre cylindrickú vložku
- Tri čapové závesy štandard, ďalej je dostupný aj balíček PRIME, pozrite Príplatky
- Matné tvrdené sklo rámeček a matné sklo
- Príprava na skrátenie dverí maximálne 60 mm
- Gulatá úchytka k posuvným dverám

## ZÁRUBNE

## Odporúčané polodrážkové zárubne:

- Porta SYSTEM str. 60
- MINIMAX str. 58

## Odporúčané bezpodrážkové zárubne:

- Porta SYSTEM ELEGANCE str. 62
- LEVEL str. 64

## POZNÁMKY

- Technické schválenie AT-15-3691/2012, ITB Varšava.
- Pri dvojkrídlových bezpodrážkových dverách je nutné objednávať krídlo aktívne a pasívne
- Dvojkrídlo nie je dostupné s magnetickým zámkom.

## ZA PRÍPLATOK

- rozmer „100“
- ventilačné otvory alebo ventilačný výrez
- závesy PRIME (týka sa pre vyhradené zárubne)
- zámok PRIME s čelom lesk (strieborné alebo zlaté)
- tretí záves 3D (príplatek k cene zárubni)
- magnetický zámok
- hákový zámok s bočnými úchytkami (posuvné dvere)
- krytky na závesy štandard (komplet na jeden kus)
- kľučka s kovaním

(str. 54)







# INTERIÉROVÉ DVERE DOSKOVÉ S FÓLIOU

Porta DECOR

Porta GRANDDECO

Porta STYL

Porta FIT skupina A, B, C, I

Porta FIT skupina E–H

Porta TWIST

Porta NOVA skupina 2–5

Porta NOVA skupina 6 i 7

Porta LEVEL

Porta LINE

Porta CPL

Porta RESIST

Porta FOCUS

Široká škála produktov dostupných v našej ponuke zapríčiní, že každý si bez problémov vyberie svoje dvere. Rôzne kolekcie (Porta Decor, Porta Nova, Porta Focus), štýly, typy povrchov a farebnosť ponúkajú takmer neohraničené možnosti výberu.

# Porta DECOR

**TOP**  
KOLEKCE



Porta DECOR P, Buk Škandinávsky



Porta DECOR P, Buk Škandinávsky



model P



model M



model D



model L

**NOVÉ**



ČESKÁ  
NORMA

60 - 110



90 - 200



40 mm



## FAREBNOSŤ

## Fólia Portadecor ★★★★★☆

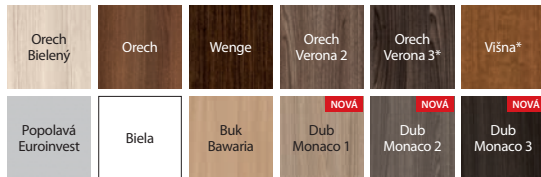

\* do vyčerpania zásob

## Fólia Portaperfect 3D ★★★★★☆



## Fólia Portasynchro 3D ★★★★★☆

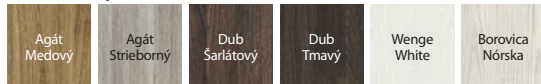

rámček so sklom „čínčila“



presklenie „čínčila“

## TECHNICKÉ INFORMÁCIE

## KONŠTRUKCIA KRÍDLA

Výplň tvorí „voština“ alebo dutinková drevotrieska. vrátane výplne je obojstranne opláštený HDF doskou.

## PRÍSLUŠENSTVO V CENE KRÍDLA

- Tri čapové závesy štandard, ďalej je dostupný aj balíček PRIME, pozrite Príplatky
- Tri závesy (pri krídle s rozmermi „100“ alebo „110“)
- Zámok: pre dózický kľúč, WC súpravu alebo prispôbený pre cylindrickú vložku
- Sklo vzor: „čínčila“ alebo matné (iba za príplatok)
- Gulatá úchytka (k posuvným dverám)

## ZÁRUBNE

## Odporúčané polodrážkové zárubne:

- Porta SYSTEM str. 60
- MINIMAX str. 58
- KOVOVÉ str. 72-72

## Odporúčané bezpodrážkové zárubne:

- Porta SYSTEM ELEGANCE str. 62
- LEVEL str. 64

## POZNÁMKY

- Technické schválenie AT-15-3691/2012, ITB Varšava.
- Výplň „dutinková drevotrieska“ a plná drevotrieska je pripravená pre skrátenie v štandarde.
- Rozmery zasklenia ako pri rozmere „100“.

- Možnosť ľubovoľného zostavenia rozmerov krídel pri dvojkřídlových dverách. Pasívne krídlo (bočný panel) v rozmeroch „30“, „40“, „50“ iba v plnej verzii. Na dvojkřídlových dverách bezpodrážkových sa musí objednať aktívne a pasívne krídlo.
- Dvojkřídlo nie je dostupné s magnetickým zámkom.
- Rozmer „80“ a „90“ v investičnej norme (svetlý rozmer otvoru 800, 900 mm) dostupný ako štandard – bez príplatku.
- Pri možnosti „zosilnenie pre samozatvárač“ sú potrebné 3 pánty.

## ZA PRÍPLATOK

- rozmer „100“, „110“
- výplň dutinková drevotrieska
- mriežka, ventilačné otvory alebo ventilačný výrez
- závesy PRIME (týka sa pre vyhradené zárubne)
- zámok PRIME s čelom lesk (strieborné alebo zlaté)
- tretí záves 3D (príplatok k cene zárubni)
- magnetický zámok
- príprava na skrátenie dverí (maximálne 60 mm)
- výstuž pre samozatvárač (sú potrebné 3 pánty)
- gulaté okienko – z nehrdzavejúcej ocele
- hákový zámok s bočnými úchytkami (posuvné dvere)
- krytky na závesy štandard (komplet na jeden kus)
- tvrdené matné sklo – Model M
- tvrdené matné sklo – model D
- tvrdené matné sklo – model L
- kľučka s kovaním

(str. 54)



# Porta GRANDDECO



Porta GRANDDECO 3.1, 3.2 Dub Škandinávsky



Porta GRANDDECO 3.1, Dub Škandinávsky



model 1.1



model 1.2



model 1.3



model 2.1



model 2.2



model 2.3



model 3.1



model 3.2



model 5.1



model 5.2



model 6.1



model 6.2

ČESKÁ  
NORMA

60 - 110



120 - 200



40 mm



## FAREBNOSŤ

### Fólia Portadecor ★★★★★☆

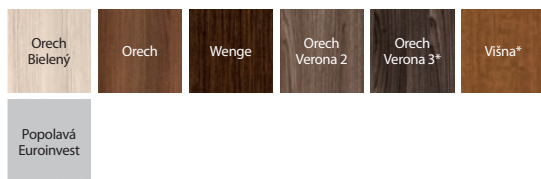

\* do vyčerpania zásob

### Fólia Portasynchro 3D ★★★★★☆

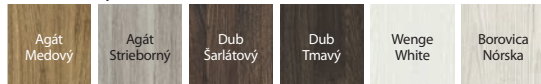

### Fólia Portaperfect 3D ★★★★★☆

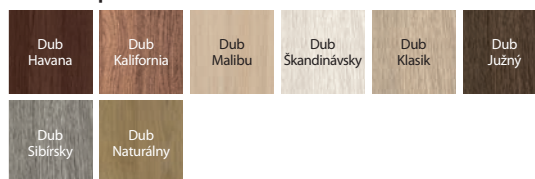

matné sklo



vkusný rámček

## TECHNICKÉ INFORMÁCIE

### KONŠTRUKCIA KRÍDLA

Výplň krídla tvorí „voština“. Za príplatok dostupná: dutinková drevotrieska (modely 1.1, 2.1, 3.1, 4.1, 5.1, 6.1) zosilnenom vnútorným preglejkovým rámom. Rám vrátane výplne je obojstranne opláštený HDF doskou.

### PRÍSLUŠENSTVO V CENE KRÍDLA

- Tri čapové závesy štandard, ďalej je dostupný aj balíček PRIME, pozrite Príplatky
- Tri závesy (pri krídle s rozmermi „100“ alebo „110“)
- Zámok: pre dózický kľúč, WC súpravu alebo prispôsobený pre cylindrickú vložku
- Sklo vzor: matné tvrdené alebo „čínčila“
- Gulatá úchytka (k posuvným dverám)

### ZÁRUBNE

#### Odporúčané polodrážkové zárubne:

- Porta SYSTEM str. 60
- MINIMAX str. 58
- KOVOVÉ str. 72-72

#### Odporúčané bezpodrážkové zárubne:

- Porta SYSTEM ELEGANCE str. 62
- LEVEL str. 64

### POZNÁMKY

- Technické schválenie AT-15-3691/2012, ITB Varšava.
- Výplň „dutinková drevotrieska“ a plná drevotrieska je pripravená pre skrátenie v štandarde.
- Rozmery zasklenia ako pri rozmere „100“.
- Možnosť ľubovoľného zostavenia rozmerov krídel pri dvojkrídlových dverách. Pri dvojkrídlových bezpodrážkových dverách je nutné objednávať krídlo aktívne a pasívne.
- Dvojkrídlo nie je dostupné s magnetickým zámkom.
- Pri možnosti „zosilnenie pre samozatvárač“ sú potrebné 3 pánty.

### ZA PRÍPLATOK

- rozmer „100“, „110“
- výplň dutinková drevotrieska (skrzydla plné)
- výplň plná drevotrieska (presklené krídla)
- mriežka, ventilačné otvory alebo ventilačný výrez
- závesy PRIME (týka sa pre vyhradené zárubne)
- zámok PRIME s čelom lesk (strieborné alebo zlaté)
- tretí záves 3D (príplatok k cene zárubni)
- magnetický zámok
- príprava na skrátenie dverí (maximálne 60 mm)
- výstuž pre samozatvárač (sú potrebné 3 pánty)
- hákový zámok s bočnými úchytkami (posuvné dvere)
- krytky na závesy štandard (komplet na jeden kus)
- kľučka s kovaním

# Porta STYL



Porta STYL 1, Dub Kalifornia



Porta STYL 1, Dub Kalifornia



model 1



model 2



model 3



model 4



## FAREBNOSŤ

### Fólia Portadecor ★★★★★☆

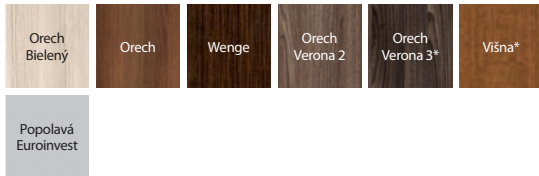

\* do vyčerpania zásob

### Fólia Portasynchro 3D ★★★★★☆

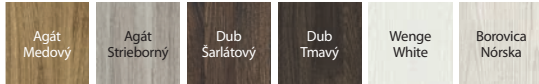

### Fólia Portaperfect 3D ★★★★★☆

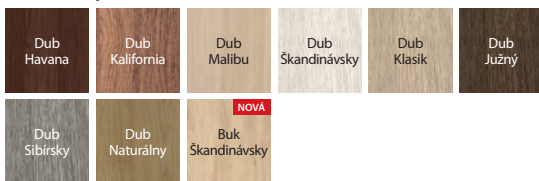

### Fólia CPL HQ 0,2 ★★★★★☆

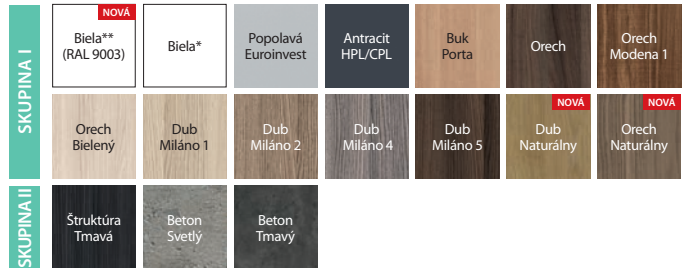

\* do vyčerpania zásob

\*\* Biela (RAL 9003) dostupná v ponuke od decembra 2018

Porta STYL



model so zasklením

### VEZMITE PROSÍM NA VEDOMIE

Ak hľadáte plné prevedenie dverí, ktoré by pasovali k tejto kolekcií, pozrite tiež kolekciu Porta DECOR str. 50 alebo Porta CPL str. 72.

## TECHNICKÉ INFORMÁCIE

### KONŠTRUKCIA KRÍDLA

Výplň „voština“ alebo dutinková drevotrieska zosilnenom vnútorným preglejkovým rámom (iba za príplatok). Rám vrátane výplne je obojstranne opláštený HDF doskou. Vo vyhotovení CPL HQ sú boky krídla pokryté páskou ABS.

### PRÍSLUŠENSTVO V CENE KRÍDLA

- Tri čapové závesy štandard, ďalej je dostupný aj balíček PRIME, pozrite Príplatky
- Tri závesy v krídle s rozmerom „100“ alebo „110“
- Zámok: pre dózický kľúč, WC súpravu alebo prispôbenny pre cylindrickú vložku
- Sklo vzor: matné tvrdené alebo „čínčila“
- Gulatá úchytka (k posuvným dverám)

### ZÁRUBNE

#### Odporúčané polodrážkové zárubne:

- Porta SYSTEM str. 44
- MINIMAX str. 58
- KOVOVÉ str. 72-72

#### Odporúčané bezpodrážkové zárubne:

- Porta SYSTEM ELEGANCE str. 62
- LEVEL str. 64

### POZNÁMKY

- Technické schválenie AT-15-3691/2012, ITB Varšava.
- Výplň „dutinková drevotrieska“ a plná drevotrieska je pripravená pre skrátenie v štandarde.
- Rozmery zasklenia ako pri rozmere „100“.
- Možnosť ľubovoľného zostavenia rozmerov krídel pri dvojkridlových dverách.
- Pri dvojkridlových bezpodrážkových dverách je nutné objednávať krídlo aktívne a pasívne.
- Dvojkridlo nie je dostupné s magnetickým zámkom.
- Pri možnosti „zosilnenie pre samozatvárač“ sú potrebné 3 pánty.

### ZA PRÍPLATOK

- rozmer „100“, „110“
- výplň dutinková drevotrieska
- farby povrchov CPL 0,2 mm – SKUPINA II
- mriežka, ventilačné otvory alebo ventilačný výrez
- závesy PRIME (týka sa pre vyhradené zárubne)
- zámok PRIME s čelom lesk (strieborné alebo zlaté)
- tretí záves 3D (príplatok k cene zárubni)
- magnetický zámok
- **AKCIA** – pri dverách v povrchovej úprave CPL – balíček PRIME
- príprava na skrátenie dverí (maximálne 60 mm)
- výstuž pre samozatvárač (sú potrebné 3 pánty)
- hákový zámok s bočnými úchytkami (posuvné dvere)
- krytky na závesy štandard (komplet na jeden kus)
- kľučka s kovaním



# Porta FIT, skupina A, B, C, I



## ODPORÚČAME

Spojenie pevnej konštrukcie s moderným designom.

Porta FIT I.1, Popolavá Euroinvest



Porta FIT I.1, Popolavá Euroinvest



model A.2



model A.6



model B.2



model B.5



model C.0



model C.1



model C.3



model I.0



model I.1



## FAREBNOSŤ

### Fólia Portadecor ★★★★★☆

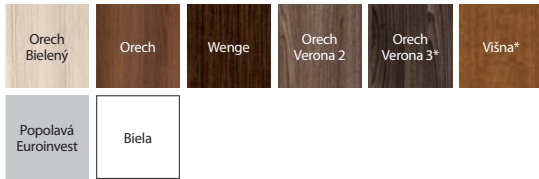

\* do vyčerpania zásob

### Fólia Portasynchro 3D ★★★★★☆

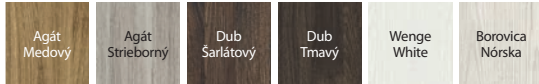

### Fólia Portaperfect 3D ★★★★★☆

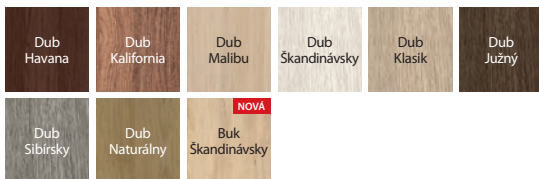

### Fólia CPL HQ 0,2 ★★★★★☆



\* do vyčerpania zásob

\*\* Biela (RAL 9003) dostupná v ponuke od decembra 2018

Porta FIT

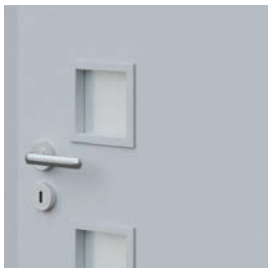

rámček so sklom  
POZOR: v prípade laminátu CPL  
je rám zaoblený



rámček s panelom  
POZOR: v prípade laminátu CPL  
je rám zaoblený

### VEZMITE PROSÍM NA VEDOMIE

Ak hľadáte plné prevedenie dverí, ktoré by pasovali k tejto kolekcií, pozrite tiež kolekciu Porta DECOR str. 50 alebo Porta CPL str. 72.

## TECHNICKÉ INFORMÁCIE

### KONŠTRUKCIA KRÍDLA

Pri modeloch A, B, C a I výplň „voština“ a stabilizačná doska alebo pre celú konštrukciu plná doska zosilnená preglejkou (iba za príplatok). Rám vrátane výplne je obojstranne opláštený HDF doskou. V povrchovej úprave CPL HQ sú bočné strany krídla pokryté ohraňovacou páskou ABS.

### PRÍSLUŠENSTVO V CENE KRÍDLA

- Tri čapové závesy štandard, ďalej je dostupný aj balíček PRIME, pozrite Príplatky
- Tri závesy v krídle s rozmerom „100“ a ďalej vo všetkých rozmeroch s fóliou Portadecor
- Zámok: pre dózický kľúč, WC súpravu alebo prispôbený pre cylindrickú vložku
- Matné tvrdené sklo alebo „činčila“, „MasterCarre“
- Gulatá úchytky (k posuvným dverám)

### ZÁRUBNE

#### Odporúčané polodrážkové zárubne:

- Porta SYSTEM str. 60
- MINIMAX str. 58
- KOVOVÉ str. 72-72

#### Odporúčané bezpolodrážkové zárubne:

- Porta SYSTEM ELEGANCÉ str. 62
- LEVEL str. 64

### POZNÁMKY

- Technické schválenie AT-15-3691/2012, ITB Varšava.
- Možnosť ľubovoľného zostavenia rozmerov krídel pri dvojkrídlových dverách.
- Pri dvojkrídlových bezpolodrážkových dverách je nutné objednávať krídlo aktívne a pasívne.
- Dvojkrídlo nie je dostupné s magnetickým zámkom.
- Pri možnosti „zosilnenie pre samozatvárač“ sú potrebné 3 pánty.

### ZA PRÍPLATOK

- rozmer „100“
- výplň dutinková drevotrieska i/lub peľná
- farby povrchov CPL 0,2 mm – SKUPINA II
- mriežka, ventilačné otvory alebo ventilačný výrez
- závesy PRIME (týka sa pre vyhradené zárubne)
- zámok PRIME s čelom lesk (strieborné alebo zlaté)
- tretí záves 3D (príplatok k cene zárubni)
- magnetický zámok
- **AKCIA** – pri dverách v povrchovej úprave CPL – balíček PRIME
- príprava na skrátenie dverí (maximálne 60 mm)
- výstuž pre samozatvárač (sú potrebné 3 pánty)
- hákový zámok s bočnými úchytkami (posuvné dvere)
- krytky na závesy štandard (komplet na jeden kus)
- kľučka s kovaním

(str. 54)



# Porta FIT, skupina E-H



## ODPORÚČAME

Spojenie pevnej konštrukcie s moderným designom.

Porta FIT G.5, Borovica Nórska



Porta FIT G.5, Borovica Nórska



model E.0



model E.3



model F.2



model F.6



model G.0



model G.2



model G.3



model G.5



model H.0



model H.1



model H.3



model H.4

ČESKÁ  
NORMA

60 - 100



120 - 200



40 mm



## FAREBNOSŤ

## Fólia Portadecor ★★★★★☆

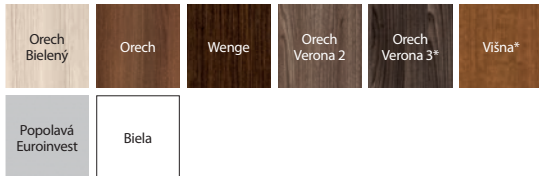

\* do vyčerpania zásob

## Fólia Portasynchro 3D ★★★★★☆

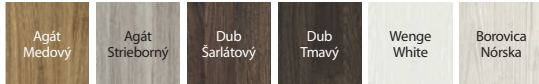

## Fólia Portaperfect 3D ★★★★★☆

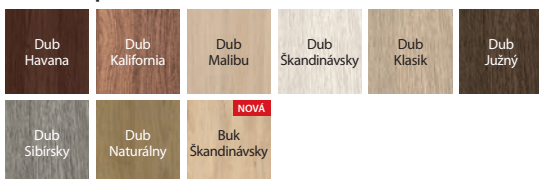

## Fólia CPL HQ 0,2 ★★★★★☆



\* do vyčerpania zásob

\*\* Biela (RAL 9003) dostupná v ponuke od decembra 2018

Porta FIT

rámček so sklom  
POZOR: v prípade laminátu  
CPL je rám zaoblenýrámček s panelom  
POZOR: v prípade laminátu  
CPL je rám zaoblený

## VEZMITE PROSIM NA VEDOMIE

Ak hľadáte plné, ktoré budú prevedenie dverí, ktoré by pasovali k tejto kolekcií, pozrite tiež kolekciu Porta DECOR str. 52 oraz Porta CPL str. 72.

## TECHNICKÉ INFORMÁCIE

## KONŠTRUKCIA KRÍDLA

Výplň tvorí „voština“ a stabilizačná doska alebo pre celú konštrukciu plná doska zosilnená preglejkou (iba za príplatok). Rám vrátane výplne je obojstranne opláštený HDF doskou. V povrchovej úprave CPL HQ sú bočné strany krídla pokryté ohranovacou páskou ABS.

## PRÍSLUŠENSTVO V CENE KRÍDLA

- Tri čapové závesy štandard, ďalej je dostupný aj balíček PRIME, pozrite Príplatky
- Tri závesy v krídle s rozmerom „100“ a ďalej vo všetkých rozmeroch s fóliou Portadecor
- Zámok: pre dózický kľúč, WC súpravu alebo prispôbený pre cylindrickú vložku
- Matné tvrdené sklo alebo „čičila“, „MasterCarre“
- Gulatá úchytky (k posuvným dverám)

## ZÁRUBNE

## Odporúčané polodrážkové zárubne:

- Porta SYSTEM str. 60
- MINIMAX str. 58
- KOVOVÉ str. 72-72

## Odporúčané bezpolodrážkové zárubne:

- Porta SYSTEM ELEGANCE str. 62
- LEVEL str. 64

## POZNÁMKY

- Technické schválenie AT-15-3691/2012, ITB Varšava.
- Mriežka, ventilačné mriežky v 2 radoch, nie sú dostupné pre modely H.
- Možnosť ľubovoľného zostavenia rozmerov krídel pri dvojkřídlových dverách.
- Pri dvojkřídlových bezpolodrážkových dverách je nutné objednávať krídlo aktívne a pasívne.
- Dvojkřídlo nie je dostupné s magnetickým zámkom.
- Pri možnosti „zosilnenie pre samozatvárač“ sú potrebné 3 pánty.

## ZA PRÍPLATOK

- rozmer „100“
- výplň dutinková drevotrieska i/lub peľná
- farby povrchov CPL 0,2 mm – SKUPINA II
- mriežka, ventilačné otvory alebo ventilačný výrez
- závesy PRIME (týka sa pre vyhradené zárubne)
- zámok PRIME s čelom lesk (strieborné alebo zlaté)
- tretí záves 3D (príplatok k cene zárubní)
- magnetický zámok
- **AKCIA** – pri dverách v povrchovej úprave CPL – balíček PRIME
- príprava na skrátenie dverí (maximálne 60 mm)
- výstuž pre samozatvárač (sú potrebné 3 pánty)
- hákový zámok s bočnými úchytkami (posuvné dvere)
- krytky na závesy štandard (komplet na jeden kus)
- kľučka s kovaním

(str. 54)



61



# Porta TWIST



Porta TWIST A.3, Orech Verona 2



Porta TWIST A.3, Orech Verona 2



model A.0



model A.1



model A.3



model C.0



model C.1



ČESKÁ  
NORMA

60 - 110



120 - 200



40 mm



## FAREBNOSŤ

### Fólia Portadecor ★★★★★☆

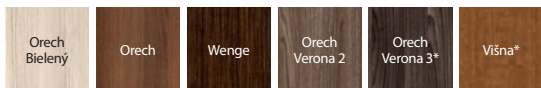

\* do vyčerpania zásob

### Fólia Portasynchro 3D ★★★★★☆

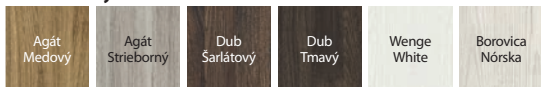

### Fólia Portaperfect 3D ★★★★★☆

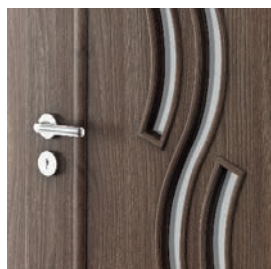
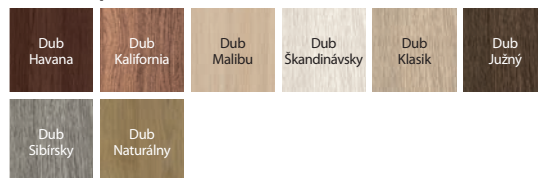
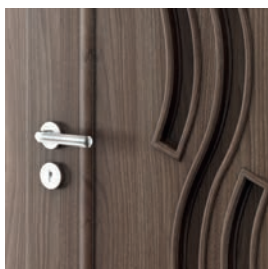
jemný rámček so sklom  
– model A.3jemný rámček s panelom  
– model A.0

## TECHNICKÉ INFORMÁCIE

### KONŠTRUKCIA KRÍDLA

Výplň tvorí mix konštrukcie „voštiny“ a stabilizačnej dosky alebo plnej dosky zosilnenej preglejkou (iba za príplatok). Rám vrátane výplne je obojstranne opláštený HDF doskou. Konštrukciu krídla dopĺňa sklo alebo plochý panel.

### PRÍSLUŠENSTVO V CENE KRÍDLA

- Tri čapové závesy štandard, ďalej je dostupný aj balíček PRIME, pozrite Príplatky
- Tri závesy (pri krídle s rozmermi „100“ alebo „110“)
- Zámok: pre dózický kľúč, WC súpravu alebo prispôsobený pre cylindrickú vložku
- Matné tvrdené sklo
- Gulatá úchytka (k posuvným dverám)

### ZÁRUBNE

#### Odporúčané polodrážkové zárubne:

- Porta SYSTEM str. 60
- MINIMAX str. 58
- KOVOVÉ str. 72-72

#### Odporúčané bezpodrážkové zárubne:

- Porta SYSTEM ELEGANCE str. 62
- LEVEL str. 64

### POZNÁMKY

- Technické schválenie AT-15-3691/2012, ITB Varšava.
- **Výplň „plná doska zosilnená preglejkou“ má prípravu na skrátenie dverí v štandarde.**
- Rozmer „60“ i „120“ (dvojkridlové) nie je dostupný pri modeloch A a D.
- Rozmer „110“ je dostupný iba s výplňou z plnej dosky zosilnenej preglejkou.
- Možnosť ľubovoľného zostavenia rozmerov krídel pri dvojkridlových dverách.
- Pri dvojkridlových bezpodrážkových dverách je nutné objednávať krídlo aktívne a pasívne.
- Dvojkridlo nie je dostupné s magnetickým zámkom.
- Pri možnosti „zosilnenie pre samozatvárač“ sú potrebné 3 pánty.

### ZA PRÍPLATOK

- rozmer „100“, „110“
- výplň dutinková drevotrieska i/lub peľná
- mriežka, ventilačné otvory alebo ventilačný výrez
- závesy PRIME (týka sa pre vyhradené zárubne)
- zámok PRIME s čelom lesk (strieborné alebo zlaté)
- tretí záves 3D (ppríplatok k cene zárubni)
- výstuž pre samozatvárač (sú potrebné 3 pánty)
- magnetický zámok
- príprava na skrátenie dverí (maximálne 60 mm)
- hákový zámok s bočnými úchytkami (posuvné dvere)
- krytky na závesy štandard (komplet na jeden kus)
- kľučka s kovaním

# Porta NOVA, skupina 2-5



ODPORÚČAME

Zrkadlo je ideálnym riešením pre malé byty. Opticky zväčšuje a presvetľuje.

Porta NOVA 4.4, Dub Klasik



Porta NOVA 5.5, Dub Klasik



model 2.1



model 2.2



model 2.2  
so zrkadlom



model 3.1



model 3.2



model 4.1



model 4.2



model 4.4



model 5.1



model 5.2



model 5.4



model 5.5



## FAREBNOSŤ

### Fólia Portadecor ★★★★★☆

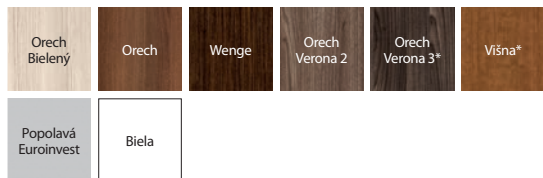

\* do vyčerpania zásob

### Fólia Portasynchro 3D ★★★★★☆

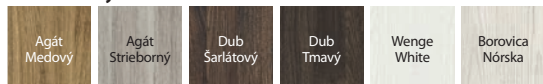

### Fólia Portadur ★★★★★☆

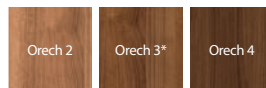

### Fólia Portaperfect 3D ★★★★★☆

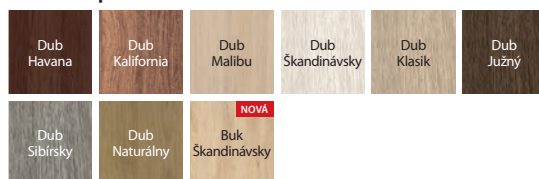

rámček s plnou výplňou

## TECHNICKÉ INFORMÁCIE

### KONŠTRUKCIA KRÍDLA

Výplň - drevotrieková plná doska. Rám vrátane výplne je obojstranne opláštený HDF doskou. Model 2.2 je možné vyhotoviť so zrkadlom na jednej alebo na oboch stranách. Pri výbere krídla so zrkadlom z jednej strany sa na druhej nachádza plná doska.

### PRÍSLUŠENSTVO V CENE KRÍDLA

- Zámok: pre dózický kľúč, WC súpravu alebo prispôbený pre cylindrickú vložku
- Tri čapové závesy štandard alebo tri závesy v krídle s rozmermi „100“ a ďalej s fóliou Portadur, ďalej je dostupný aj balíček PRIME, pozrite Priplatky
- Sklo – vzory: „čínčila“ (nie je dostupný pri modeli 2.2), matné tvrdené (za príplatok)
- Príprava na skrátenie dverí maximálne 60 mm (iba skupina 2 a 3)
- Gulatá úchytká (k posuvným dverám)

### ZÁRUBNE

#### Odporúčané polodrážkové zárubne:

- Porta SYSTEM str. 60
- MINIMAX str. 58
- KOVOVÉ str. 72-72

#### Odporúčané bezpolodrážkové zárubne:

- Porta SYSTEM ELEGANCE str. 62
- LEVEL str. 64

### POZNÁMKY

- Technické schválenie AT-15-3691/2012, ITB Varšava.
- Možnosť ľubovoľného zostavenia rozmerov krídel pri dvojkrídlových dverách.
- Pri dvojkrídlových bezpolodrážkových dverách je nutné objednávať krídlo aktívne a pasívne.
- Dvojkrídlo nie je dostupné s magnetickým zámkom.
- Pri možnosti „zosilnenie pre samozatvárač“ sú potrebné 3 pánty.

### ZA PRÍPLATOK

- rozmer „100“
- matné sklo, model 2.2
- matné sklo, model 3.2
- matné sklo, modely sk. 4 a 5 (pre 1 ks skla)
- ventilačný výrez lub tuleje wentylacyjne (1 rzęd)
- závesy PRIME (týka sa pre vyhradené zárubne)
- zámok PRIME s čelom lesk (strieborné alebo zlaté)
- tretí záves 3D (príplatok k cene zárubni)
- magnetický zámok
- výstuž pre samozatvárač (sú potrebné 3 pánty)
- hákový zámok s bočnými úchytkami (posuvné dvere)
- krytky na závesy štandard (komplet na jeden kus)
- zrkadlo na jednu stranu
- zrkadlo na obe strany
- kľučka s kovaním

# Porta NOVA, skupina 6 a 7



## ODPORÚČAME

Použitie dutinkové drevotriekové dosky zaisťuje lepšie tmenie zvuku v miestnosti.

Porta NOVA 7.1, Orech 3, modul retro



Porta NOVA 6.1 Orech 3, modul retro



model 6.1



model 6.2



model 6.3



model 6.4



model 6.5



model 7.1



model 7.2



model 7.3



model 7.4



model 7.5





## FAREBNOSŤ

### Fólia Portadecor ★★★★★☆

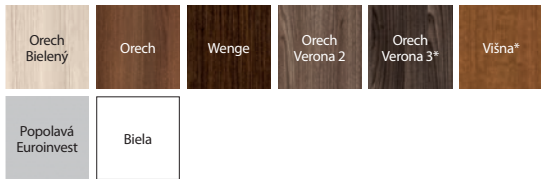

\* do vyčerpania zásob

### Fólia Portasynchro 3D ★★★★★☆

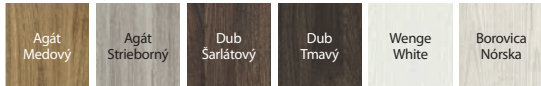

### Fólia Portadur ★★★★★☆

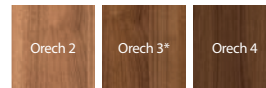

### Fólia Portaperfect 3D ★★★★★☆

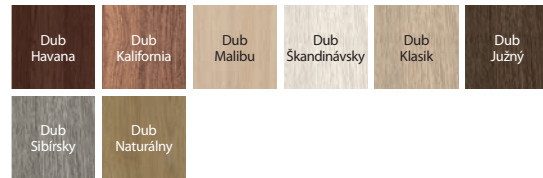

rámček so sklom

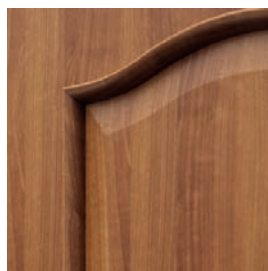

rámček s plnou výplňou

## TECHNICKÉ INFORMÁCIE

### KONŠTRUKCIA KRÍDLA

Výplň krídla tvorí drevotriesková plná doska. Rám vrátane výplne je obojstranne opláštený HDF doskou.

### PRÍSLUŠENSTVO V CENE KRÍDLA

- Zámok: pre dózický kľúč, WC súpravu alebo prispôbený pre cylindrickú vložku
- Tri čapové závesy štandard alebo tri závesy v krídle s rozmerom „100“ a ďalej s fóliou Portadur, ďalej je dostupný aj balíček PRIME, pozrite Príplatky
- Sklo – vzor „čínčila“, matné (za doplatok)
- Príprava na skrátenie dverí maximálne 60 mm
- Gulatá úchytka (k posuvným dverám)

### ZÁRUBNE

#### Odporúčané polodrážkové zárubne:

- Porta SYSTEM str. 60
- MINIMAX str. 58
- KOVOVÉ str. 72-72

#### Odporúčané bezpolodrážkové zárubne:

- Porta SYSTEM ELEGANCE str. 62
- LEVEL str. 64

### POZNÁMKY

- Technické schválenie AT-15-3691/2012, ITB Varšava.
- Mriežka a ventilačné otvory 2 radoch sú dostupné iba pre modely 6.5, 7.5.
- Možnosť ľubovoľného zostavenia rozmerov krídel pri dvojkřídlových dverách.
- Pri dvojkřídlových bezpolodrážkových dverách je nutné objednávať krídlo aktívne a pasívne.
- Dvojkřídlo nie je dostupné s magnetickým zámkom.
- Pri možnosti „zosilnenie pre samozatvárač“ sú potrebné 3 pánty.

### ZA PRÍPLATOK

- rozmer „100“
- matné sklo
- mriežka, ventilačné otvory alebo ventilačný výrez
- závesy PRIME (týka sa pre vyhradené zárubne)
- zámok PRIME s čelom lesk (strieborné alebo zlaté)
- tretí záves 3D (príplatok k cene zárubni)
- výstuž pre samozatvárač (sú potrebné 3 pánty)
- magnetický zámok
- hákový zámok s bočnými úchytkami (posuvné dvere)
- krytky na závesy štandard (komplet na jeden kus)
- matné tvrdené sklo
- kľučka s kovaním

(str. 54)



# Porta LEVEL



Porta LEVEL B.1, Jaseň Capri 1 s odporúčanou zárubňou LEVEL s panelom 100 cm

Detaily si môžete prezrieť: [www.porta.com.pl/dm/portalevel.pdf](http://www.porta.com.pl/dm/portalevel.pdf)



Porta LEVEL B.2, Jaseň Capri 1  
Zárubňa LEVEL s panelom 20 cm



model A.0  
Zárubňa  
s panelom 20 cm



model A.1  
Zárubňa  
s panelom 20 cm



model A.2  
Zárubňa  
s panelom 20 cm

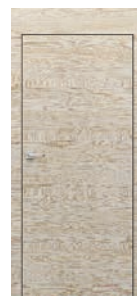

model A.3  
Zárubňa  
s panelom 20 cm



model B.1  
Zárubňa  
s panelom 20 cm



model B.2  
Zárubňa  
s panelom 20 cm



## FAREBNOSŤ

### Fólia Portasynchro 3D ★★★★★

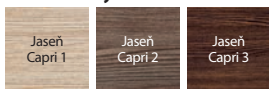

VODOROVNÁ ŠTRUKTÚRA



Prezrite si novú kolekciu Porta LEVEL:  
[www.porta.com.pl/dm/portalevel.wmv](http://www.porta.com.pl/dm/portalevel.wmv)

Krídla Porta LEVEL majú odporúčanú zárubňu LEVEL, pozrite str. 64

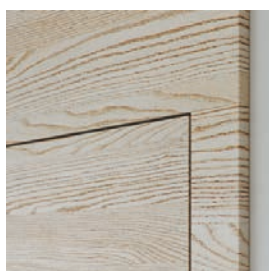

odporúčaná zárubňa LEVEL



hrana ABS - vysoká odolnosť

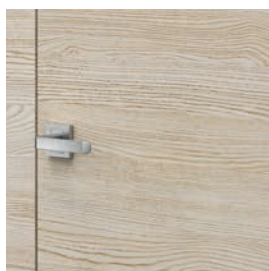

vodorovná štruktúra dreva

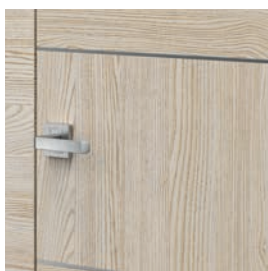

strieborné intarzie

## TECHNICKÉ INFORMÁCIE

### KONŠTRUKCIA KRÍDLA

Výplň „voština“ alebo dutinková drevotrieska v ráme z lepeného ihličnatého dreva zosilnená vnútorným pleglejkovým rámom. Rám vrátane výplne je obojstranne opláštený HDF doskou. Zvislá hrana je zabezpečená páskou ABS.

### PRÍSLUŠENSTVO V CENE KRÍDLA

- Tri čapové závesy štandard, ďalej je dostupný aj balíček PRIME, pozrite Príplatky
- Tri závesy v krídle s rozmerom „100“
- Zámok: pre dózický kľúč, WC súpravu alebo prispôbený pre cylindrickú vložku

### ZÁRUBNE

#### Odporúčané polodrážkové zárubne:

- Porta SYSTEM str. 60
- MINIMAX str. 58
- KOVOVÉ str. 72-72

#### Odporúčané bezpodrážkové zárubne:

- Porta SYSTEM ELEGANCE str. 62
- LEVEL str. 64

### POZNÁMKY

- Technické schválenie AT-15-3691/2012, ITB Varšava.
- Výplň „dutinková doska“ a plná doska majú prípravu na skrátenie dverí v štandarde.
- Možnosť ľubovoľného zostavenia rozmerov krídel pri dvojkrídlových dverách.
- Dvojkrídlo nie je dostupné s magnetickým zámkom.
- Pri možnosti „zosilnenie pre samozatvárač“ sú potrebné 3 pánty.

### ZA PRÍPLATOK

- rozmer „100“
- výplň dutinková drevotrieska
- ventilačné otvory alebo ventilačný výrez
- závesy PRIME (týka sa pre vyhradené zárubne)
- zámok PRIME s čelom lesk (strieborné alebo zlaté)
- tretí záves 3D (príplatok k cene zárubni)
- magnetický zámok
- príprava na skrátenie dverí (maximálne 60 mm)
- výstuž pre samozatvárač (sú potrebné 3 pánty)
- krytky na závesy štandard (komplet na jeden kus)
- maloobchodná cena aktívneho/pasívneho krídla (výplň iba z dutinkovej drevotriesky)
- kľučka s kovaním

# Porta LINE



Porta LINE G.1, Betón Tmavý



Porta LINE H.1, Betón Tmavý



model A.1



model B.1



model C.1



model D.1



model E.1



model F.1



model G.1



model H.1

ČESKÁ  
NORMA

60 - 110



120 - 200



40 mm



## FAREBNOSŤ

### Fólia Portadecor ★★★★★☆

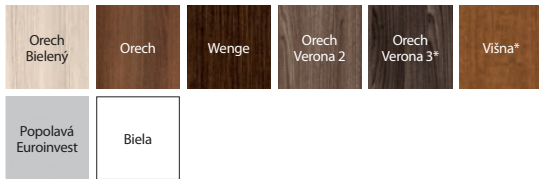

\* do vyčerpania zásob

### Fólia Portasynchro 3D ★★★★★☆

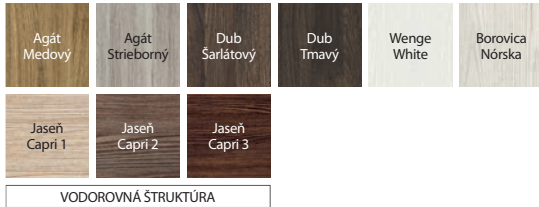

### Fólia Portaperfect 3D ★★★★★☆

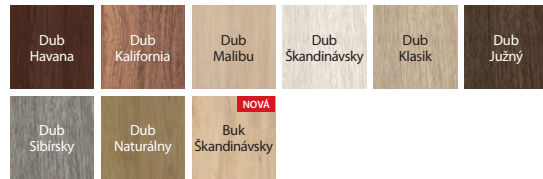

### Fólia CPL HQ 0,2 ★★★★★☆

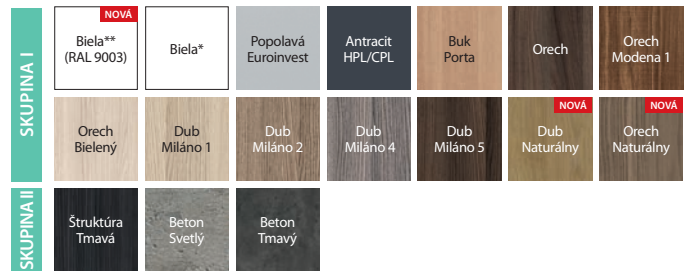

\* do vyčerpania zásob

\*\* Biela (RAL 9003) dostupná v ponuke od decembra 2018



strieborná intarzia

## TECHNICKÉ INFORMÁCIE

### KONŠTRUKCIA KRÍDLA

Výplň tvorí „voština“ alebo dutinková drevotrieska v ráme z lepeného ihličnatého dreva zosilnenom vnútorným preglejkovým rámom. Rám vrátane výplne je obojstranne opláštený HDF doskou. Krídla sú doplnené hliníkovou intarziou striebornej alebo zlatej farby so šírkou 6 mm. Vo vyhotovení CPL HQ sú bočné strany krídla pokryté ohrňovacou páskou ABS.

### PRÍSLUŠENSTVO V CENE KRÍDLA

- Tri čapové závesy štandard, ďalej je dostupný aj balíček PRIME, pozrite Príplatky
- Tri závesy v krídle s rozmerom „100“ a ďalej vo všetkých rozmeroch s fóliou Portadur
- Zámok: pre dózický kľúč, WC súpravu alebo prispôbený pre cylindrickú vložku
- Gulatá úchytky (k posuvným dverám)

### ZÁRUBNE

#### Odporúčané polodrážkové zárubne:

- Porta SYSTEM str. 60
- MINIMAX str. 58
- KOVOVÉ str. 72-72

#### Odporúčané bezpodrážkové zárubne:

- Porta SYSTEM ELEGANCE str. 62
- LEVEL str. 64

### POZNÁMKY

- Technické schválenie AT-15-3691/2012, ITB Varšava.
- Ventilačné otvory nedostupné pre model D.1.

- Príprava na skrátenie dverí za príplatok sa týka krídla s výplňou „voština“.
- Výplň „dutinková doska“ a plná doska sú pripravené na skrátenie v štandarde.
- Rozmer „110“ je dostupný iba s výplňou „dutinková drevotrieska“.
- Možnosť ľubovoľného zostavenia rozmerov krídel pri dvojkrídlových dverách.
- Pri dvojkrídlových bezpodrážkových dverách je nutné objednávať krídlo aktívne a pasívne.
- Dvojkrídlo nie je dostupné s magnetickým zámkom.
- Pri možnosti „zosilnenie pre samozatvárač“ sú potrebné 3 pánty.

### ZA PRÍPLATOK

- rozmer „100“, „110“
- výplň dutinková drevotrieska
- farby povrchov CPL 0,2 mm – SKUPINA II
- ventilačné otvory alebo ventilačný výrez
- závesy PRIME (týka sa pre vyhradené zárubne)
- zámok PRIME s čelom lesk (strieborné alebo zlaté)
- tretí záves 3D (príplatok k cene zárubni)
- magnetický zámok
- **AKCIA** – pri dverách v povrchovej úprave CPL – balíček PRIME
- príprava na skrátenie dverí (maximálne 60 mm)
- výstuž pre samozatvárač (sú potrebné 3 pánty)
- hákový zámok s bočnými úchytkami (posuvné dvere)
- krytky na závesy štandard (komplet na jeden kus)
- kľučka s kovaním

(str. 54)



# Porta CPL



TOP  
KOLEKČIE

Porta CPL 1.1, krídlo – Dub Naturálny, zárubňa – Betón Tmavý



Porta CPL 1.1, Dub Naturálny

NOVÉ



model 1.1



model 1.2



model 1.3



model 1.4



model 1.5



model 5.1



model 5.2



model 5.4



model 5.5





## FAREBNOSŤ

Fólia CPL HQ 0,2 ★★★★★☆

SKUPINA I	NOVÁ Biela** (RAL 9003)	Biela*	Popolavá Euroinvest	Antracit HPL/CPL	Buk Porta	Orech	Orech Modena 1
	Orech Bielený	Dub Miláno 1	Dub Miláno 2	Dub Miláno 4	Dub Miláno 5	NOVÁ Dub Naturálny	NOVÁ Orech Naturálny
SKUPINA II	Štruktúra Tmavá	Beton Svetlý	Beton Tmavý				



Pozrite sa na možnosti realizácie iných modelov v Porta KONTRAKT, pozri str. 6.

\* do vyčerpania zásob

\*\* Biela (RAL 9003) dostupná v ponuke od decembra 2018



rámček se sklom

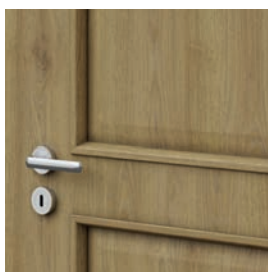

rámček s plnou výplňou

## TECHNICKÉ INFORMÁCIE

### KONŠTRUKCIA KRÍDLA

Skupina 1 – „voština“ alebo dutinková drevotrieska v ráme zhotovenom z lepeného ihličnatého dreva zosilnenom vnútorným preglejkovým rámom (iba za príplatok), skupina 5 a model 1.4 – drevotriesková doska plná. Rám vrátane výplne je obojstranne opláštený HDF doskou. Bočné strany krídla sú pokryté ohranovacou páskou ABS.

### PRÍSLUŠENSTVO V CENE KRÍDLA

- Zámok: pre dŕžákový kľúč, WC súpravu alebo prispôbený pre cylindrickú vložku
- Tri čapové závesy štandard alebo PRIME
- Tri závesy (pri krídle s rozmermi „100“ a „110“)
- Sklo – modely skup. 1 vzory: „čínčila“, matné tvrdené, priehľadné, priehľadné; modely skup. 5 vzory: „čínčila“, matné tvrdené.
- Príprava na skrátenie dverí (max. 60 mm) (iba skupina 5)
- Gulatá úchytká (k posuvným dverám)

### ZÁRUBNE

#### Odporúčané polodrážkové zárubne:

- Porta SYSTEM str. 60
- MINIMAX str. 58
- KOVOVÉ str. 72-72

#### Odporúčané bezpolodrážkové zárubne:

- Porta SYSTEM ELEGANCE str. 62

### POZNÁMKY

- Technické schválenie AT-15-3691/2012, ITB Varšava.
- Výplň „dutinková doska“ a plná doska sú pripravené na skrátenie v štandarde.
- Rozmer „110“ dostupný iba s výplňou „drevotrieska“.
- Rozmery zasklenia – ako pri „100“.
- Rozmer „100“ nie je dostupný pre model 1.4.

- Pri výbere závesu PRIME nie je krídlo vybavené závesmi.
- Možnosť ľubovoľného zostavenia rozmerov krídel pri dvojkrídlových dverách.
- Pasívne krídlo (štandardné) dostupné pri rozmeroch „60“ a „100“.
- Pri dvojkrídlových bezpolodrážkových dverách je nutné objednávať aktívne a pasívne krídlo.
- Možnosť realizácie iných modelov prostredníctvom Porta KONTRAKT str. 6.
- Dvojkrídlo nie je dostupné s magnetickým zámkom.
- Rozmer „80“ a „90“ v investičnej norme (svetlý rozmer otvoru 800, 900 mm) k dostaniu ako štandard - bez príplatku.
- Pri možnosti „zosilnenie pre samozatvárač“ sú potrebné 3 pánty.

### ZA PRÍPLATOK

- rozmer „100“, „110“
- výplň dutinková drevotrieska
- farby povrchov CPL 0,2 mm a 0,7 mm – SKUPINA II
- AKCIA – pri dverách v povrchovej úprave CPL – balíček PRIME
- tretí záves 3D (príplatok k cene zárubni)
- mriežka (iba skupina 1), ventilačné otvory alebo ventilačný výrez
- magnetický zámok
- príprava na skrátenie dverí (maximálne 60 mm) (skupina 1)
- sklo matné, číre - model 1.2
- sklo matné, číre - model 1.3 a 1.4
- sklo matné, číre - model 1.5
- Sklo matné, číre - modely sk. 5 (za 1 ks. skla)
- guľaté okienko – z nehrdzavejúcej ocele (model 1.1)
- hákový zámok s bočnými úchytkami (posuvné dvere)
- krytky na závesy štandard (komplet na jeden kus)
- kľučka s kovaním

(str. 54)



# Porta RESIST



— INOVATÍVNY VÝROBOK NA TRHU —

Štruktúra a druh prevedenia Gladstone sa vyznačuje autentickým vzhľadom, ktorý pripomína prírodné surové drevo.

Porta RESIST 1.1, Dub Hnedý

zvislá štruktúra:



Porta RESIST 7.1, Dub Hnedý



model 1.1



model 1.2



model 1.3



model 1.4

vodorovná štruktúra:



model 7.1



model 7.2



model 7.3



model 7.4

zvislá alebo vodorovná štruktúra:



model B.1\*



model E.1\*



model H.1\*



model 4.A



model 4.B

zvislá štruktúra:

\* štruktúra dreva zhodná so smerom intarzií



## FAREBNOSŤ

### Doska Gladstone ★★★★★★

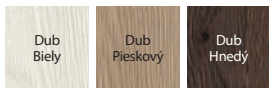

Pozrite sa na možnosti realizácie iných modelov v Porta KONTRAKT, pozri str. 6.

### Gladstone ★★★★★★

#### EXTREME

Trieda, parametre ktorej predstavujú ochranu pred intenzívnym používaním dverí zhotovených z tohto materiálu. Je určená na miesta s vysokou frekvenciou prevádzky, všade tam, kde denne prechádzajú stovky ľudí.

### ODPORÚČAME!

Povrch krídla je pokrytý vysoko komprimovanou doskou s veľmi jemnou štruktúrou vlákien. Vďaka svojej vysokej hustote zaručuje vysokú odolnosť voči nárazom, oderu a poškrabaniu.



### PRÍKLADY URČENIA DVERÍ PORTA RESIST:

- Kancelárie
- Hotely a penzióny
- Verejné budovy
- Obytné budovy



Synchronná štruktúra Gladstone podčiarkuje prirodzený vzhľad dreva

## TECHNICKÉ INFORMÁCIE

### KONŠTRUKCIA KRÍDLA

Výplň tvorí „voština“ alebo „dutinková drevotrieska“ zosilnenom vnútorným preglejovým rámom (iba za príplatok), modely 1.4, 7.4 – plná drevotriesková doska, 4.B – „dutinková drevotrieska“. Rám vrátane výplne je obojstranne opláštený HDF doskou. Bočné strany krídla sú pokryté ohrňovacou páskou ABS. Modely s intarziami sú doplnené hliníkovými vložkami striebornej farby so šírkou 6 mm. Krídla 4.A, 4.B sú vybavené tvrdeným sklom s hrúbkou 8 mm, ktoré je konštrukčným prvkom krídla.

### PRÍSLUŠENSTVO V CENE KRÍDLA

- Tri čapové závesy štandard, ďalej je dostupný aj balíček PRIME, pozrite Príplatky
- Tri závesy v krídle s rozmerom „100“ lub „110“
- Zámok: pre dózický kľúč, WC súpravu alebo prispôbený pre cylindrickú vložku
- Sklo – modely skupiny 1 a 7 vzory: „čínčila“, matné tvrdené; modely skupiny 4: tvrdené matné sklo 8 mm
- Gulatá úchytka (k posuvným dverám)

### ZÁRUBNE

#### Odporúčané polodrážkové zárubne:

- Porta SYSTEM str. 60
- MINIMAX str. 58
- KOVOVÉ str. 72-72

#### Odporúčané bezpodrážkové zárubne:

- Porta SYSTEM ELEGANCE str. 62

### POZNÁMKY

- Technické schválenie AT-15-3691/2012, ITB Varšava.
- Pri výbere závesu PRIME nie je krídlo vybavené závesmi.

- Mriežka, ventilačné otvory a príprava na skrátenie dverí nie sú dostupné pre modely skupiny 4.
- Výplň „dutinková doska“ a plná doska sú pripravené na skrátenie v štandarde.
- Rozmer „100“ nie je dostupný pri modeloch: 1.4, 7.4.
- Rozmer „110“ je dostupný iba s výplňou „drevotrieska“.
- Rozmery presklenia - ako pri „100“.
- Rozmer „110“ nie je dostupný pri modeloch skupiny 4.
- Stály rozmer presklenia pri modeli 4.A.
- Dvojkridlo nie je dostupné s magnetickým zámkom.
- Možnosť ľubovoľného zostavenia rozmerov krídel pri dvojkridlových dverách.
- Pri dvojkridlových bezpodrážkových dverách je nutné objednávať krídlo aktívne a pasívne.
- Rozmer „80“ a „90“ v investičnej norme (svetlý rozmer otvoru 800, 900 mm) k donaniu ako štandard (pre modely skup. 1 a 7) - bez príplatku.
- Pri možnosti „zosilnenie pre samozatvárač“ sú potrebné 3 pánty.

### ZA PRÍPLATOK

- rozmer „100“, „110“
- výplň dutinková drevotrieska
- **AKCIA** – balíček PRIME
- tretí záves 3D (príplatok k cene zárubní)
- mriežka (len skupiny 1 a 7), ventilačné otvory alebo ventilačný podrez
- magnetický zámok
- príprava na skrátenie dverí (maximálne 60 mm) (skupina 1)
- výstuž pre samozatvárač (sú potrebné 3 pánty)
- gulaté okienko – z nehrdzavejúcej ocele (model 1.1, 7.1)
- hákový zámok s bočnými úchytkami (posuvné dvre)
- krytky na závesy štandard (komplet na jeden kus)
- kľučka s kovaním

# Porta FOCUS



Porta FOCUS 4.A matné sklo, Orech Naturálny (matný)



Porta FOCUS 4.A, Orzech Naturalny (matowy)



model 2.0



model 4.A



model 4.B



ČESKÁ  
NORMA

60 - 110



120 - 200



40 mm



## FAREBNOSŤ

## Fólia Portadecor ★★★★★

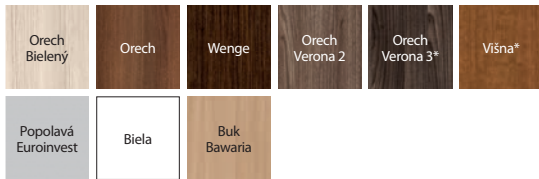

\* do vyčerpania zásob

## Fólia Portasynchro 3D ★★★★★

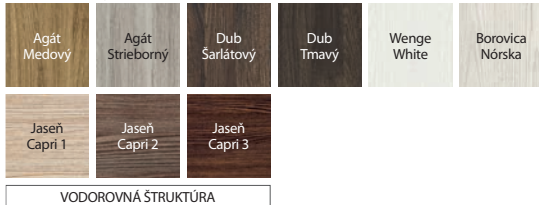

## Fólia Portaperfect 3D ★★★★★

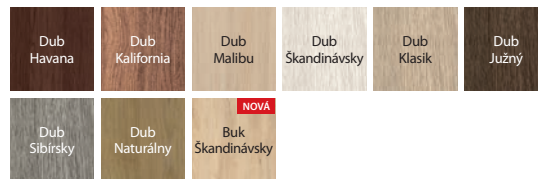

## NOVÝ POVRCH

## Fólia CPL HQ 0,2 ★★★★★

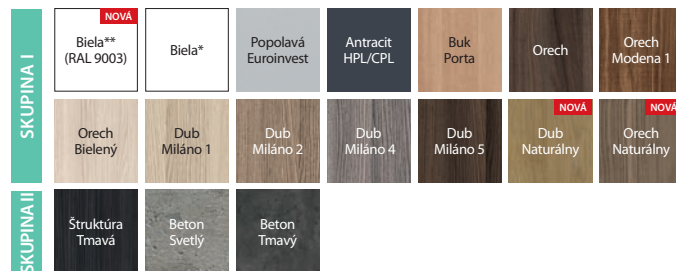

\* do vyčerpania zásob

\*\* Biela (RAL 9003) dostupná v ponuke od decembra 2018

spojenie so sklom „na hranu“  
polodrážkové krídlospojenie so sklom „na hranu“  
bezpolodrážkové krídlo

## TECHNICKÉ INFORMÁCIE

## KONŠTRUKCIA KRÍDLA

Výplň tvorí „voština“ alebo dutinková drevotrieska v ráme zhotovenom z lepeného ihličnatého dreva zosilnenom vnútorným preglejovým rámom (iba za príplatok). Rám vrátane výplne je obojstranne opláštený HDF doskou. Vzory sú zasklené matným tvrdým sklom s hrúbkou 8 mm, ktoré predstavuje konštrukčný prvok krídla.

## PRÍSLUŠENSTVO V CENE KRÍDLA

- Tri čapové závesy štandard, ďalej je dostupný aj balíček PRIME, pozrite Príplatky
- Tri závesy v krídle s rozmerom „100“ alebo „110“
- Zámok: pre dózický kľúč, WC súpravu alebo prispôbený pre cylindrickú vložku
- Tvrdené sklo (Model skupina 2): matné
- Tvrdené sklo (Model skupina 4): matné
- Gulatá úchytká (k posuvným dverám)

## ZÁRUBNE

## Odporúčané polodrážkové zárubne:

- Porta SYSTEM str. 60
- MINIMAX str. 58
- KOVOVÉ str. 72-72

## Odporúčané bezpolodrážkové zárubne:

- Porta SYSTEM ELEGANCE str. 62
- LEVEL str. 64

## POZNÁMKY

- Technické schválenie AT-15-3691/2012, ITB Varšava.
- **Ventilačný výrez v presklených modeloch je dostupný iba s matným sklom (bez vzoru).**

- **Ventilačný podrez v presklených modeloch dostupný len v polskej norme.**
- Výplň „dutinková doska“ a plná doska sú pripravené na skrátenie v štandarde.
- Rozmer „110“ dostupný iba s výplňou „drevotrieska“.
- Možnosť ľubovoľného zostavenia rozmerov krídel pri dvojkrídlových dverách.
- Pri dvojkrídlových bezpolodrážkových dverách je nutné objednávať krídlo aktívne a pasívne.
- Model 4.B je dostupný iba s výplňou „dutinková drevotrieska“ bez doplnkového doplatku.
- Rozmer „110“ nie je dostupný pri modeloch skupiny 4.
- **Stály rozmer zasklenia, modely skup. 2, model 4.A.**
- Dvojkrídlo nie je dostupné s magnetickým zámkom.

## ZA PRÍPLATOK

- rozmer „100“, „110“
- farby povrchov CPL 0,2 mm – SKUPINA II
- výplň dutinková drevotrieska
- ventilačné otvory alebo ventilačný výrez
- závesy PRIME (týka sa pre vyhradené zárubne)
- zámok PRIME s čelom lesk (strieborné alebo zlaté)
- tretí záves 3D (príplatok k cene zárubni)
- magnetický zámok
- hákový zámok s bočnými úchytkami (posuvné dvere)
- krytky na závesy štandard (komplet na jeden kus)
- kľučka s kovaním

(str. 54)









# MADRID, CORDOBA, TOLEDO



KLASICKÝ RAD

CORDOBA 3/3 sklo s rámečkom, bočný panel K, Tabacco



CORDOBA plné, Tabacco



MADRID plné



MADRID 1/3 sklo



MADRID 2/3 sklo s rámečkom



MADRID 3/3 sklo s rámečkom



CORDOBA plné



CORDOBA 1/3 sklo



CORDOBA 2/3 sklo s rámečkom



CORDOBA 3/3 sklo s rámečkom



bočný panel A



bočný panel K



TOLEDO plné



TOLEDO model 1



TOLEDO model 2



TOLEDO model 4



TOLEDO model 5





ČESKÁ  
NORMA



RÁMOVÉ



60 - 100



120 - 200



40 mm



## FAREBNOSŤ

### Prírodná dýha Dub ★★★★★☆



Dub 1

### Prírodná dýha Dub Satin ★★★★★☆

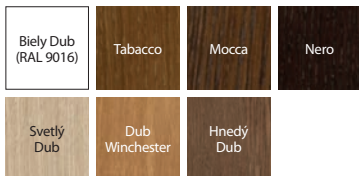

Špecifikom prírodnej dýhy je možnosť výskytu rozdielov v textúre aj farbe. Tieto rozdiely nemôžu byť dôvodom pre reklamáciu.

MADRID,  
CORDOBA,  
TOLEDO

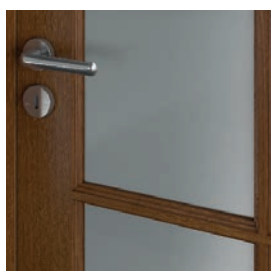

MADRID  
ozdobný profilovaný rám

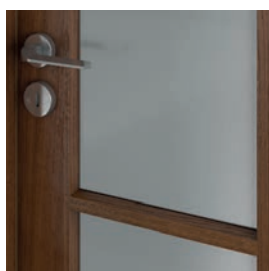

CORDOBA  
minimalistický profil 20°



CORDOBA  
jednoduchý profil výplne



TOLEDO  
minimalistický profil 20°

## TECHNICKÉ INFORMÁCIE

### KONŠTRUKCIA KRÍDLA

Konštrukcia je zhotovená z lepeného ihličnatého dreva a MDF dosky. Rám vrátane výplne je obojstranne pokrytý prírodnou dýhou. Vďaka použitej technológii má krídlo vysokú odolnosť voči deformáciám. Povrch krídla je chránený ekologicky bezpečnými vodnými lakmi, tvrdenými prostredníctvom technológie-UV (polomatný). Povrchová úprava matný lak. Krídla Cordoba a Toledo profi lované pod uhlom 20°.

### PRÍSLUŠENSTVO V CENE KRÍDLA

- Zámok s čelom strieborný lesk alebo zlatý lesk: pre dózický kľúč, pre WC súpravu alebo prispôsobený pre cylindrickú vložku
- Sklo vzor „čičila“ alebo matné tvrdené
- Príprava na skrátenie dverí, maximálne 60 mm. Krídlo s ventilačnou štrbinou – skrátenie do 40 mm.
- Gulatá úchytka (k posuvným dverám)
- Tesnenie upevňujúce sklo

### ZÁRUBNE

#### Odporúčané zárubne polodrážkové:

- Porta SYSTEM str. 158
- MINIMAX str. 156

#### Odporúčané zárubne bezpolodrážkové:

- Porta SYSTEM ELEGANCE str. 160

### POZNÁMKY

- Technické schválenie AT-15-6515/2016, ITB Varšava.
- Polodrážkové dvere vybavené 3 závesmi typu PRIME (dostupné iba v PN), bezpolodrážkové 2 závesy 3D – závesy sú balené so zárubňou.
- **Krídla sú dostupné aj v nelakovanej verzii** v cene štandardného výrobu.
- Ventilačné otvory sú dostupné v striebornej alebo zlatej farbe v 1 rade.
- Možnosť ľubovoľného zostavenia rozmerov krídel pri dvojkrídlových dverách.
- Pri dvojkrídlových bezpolodrážkových dverách je nutné objednávať aktívne a pasívne krídlo.
- Dvojité krídlo nie je dostupné s magnetickým zámkom.

### ZA PRÍPLATOK

- rozmer „100“
- ventilačný výrez, ventilačná štrbina alebo ventilačné otvory
- hákový zámok s bočnými úchytkami (posuvné dvere)
- tretí záves 3D (príplatok k cene zárubni)
- magnetický zámok
- krycia lišta, tzv. „kľapačka“ pre dvojkrídlové dvere
- pokrytie povrchom prír. dýha Biely Dub Satin
- kľučka s kováním

(str. 180)





# Natura KONCEPT



Natura KONCEPT C.6, Dub

## ODPORUČAME

Tradičná rámová konštrukcia z dreva je zárukou dlhoročnej životnosti.

## MODERNÝ RAD



Natura KONCEPT C.6, Dub



model A.0



model A.3



model A.9



model B.0



model D.0



model C.0



model C.2



model C.4



model C.6



model K.0



model K.1



model K.2



model K.3



## FAREBNOSŤ

### Prírodná dýha Select ★★★★★☆



### Prírodná dýha Dub ★★★★★☆



### Prírodná dýha Dub Satin ★★★★★☆

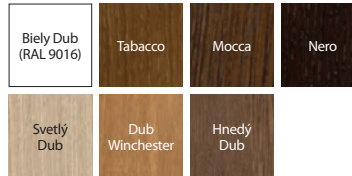

Špecifikom prírodnej dýhy je možnosť výskytu rozdielov v textúre aj farbe. Tieto rozdiely nemôžu byť dôvodom pre reklamáciu.



Intarzie – model D.0

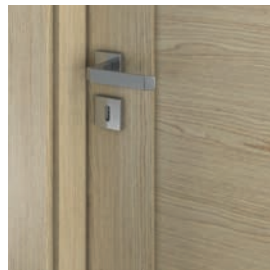

Plochý panel – model B.0



model A.9 – matné sklo



model A.0 – Plochý panel

## TECHNICKÉ INFORMÁCIE

### KONŠTRUKCIA KRÍDLA

Konštrukcia je zhotovená z lepeného ihličnatého dreva a MDF dosky. Rám vrátane výplne je obojstranne pokrytý prírodnou dýhou. Vďaka použitej technológii má krídlo vysokú odolnosť voči deformáciám. Model D.0 – hliníkové intarzie v striebornej farbe o šírke 6 mm. Povrch krídla je chránený ekologicky bezpečnými vodnými lakmi, tvrdými prostredníctvom technológie-UV (polomatný).

### PRÍSLUŠENSTVO V CENE KRÍDLA

- Zámok s čelom strieborný lesk alebo zlatý lesk: pre dózický kľúč, pre WC súpravu alebo prispôbený pre cylindrickú vložku
- Tvrdené matné sklo
- Príprava na skrátenie dverí, maximálne 60 mm
- Gulatá úchytka (k posuvným dverám)

### ZÁRUBNE

#### Odporúčané zárubne polodrážkové:

- Porta SYSTEM str. 158
- MINIMAX str. 156

#### Odporúčané zárubne bezpolodrážkové:

- Porta SYSTEM ELEGANCE str. 160

### POZNÁMKY

- Technické schválenie AT-15-6515/2016, ITB Varšava.
- Polodrážkové dvere vybavené 3 závesmi typu PRIME (dostupné iba v PN), bezpolodrážkové 2 závesy 3D, – závesy sú balené so zárubňou.
- Ventiláčne otvory sú dostupné v striebornej alebo zlatej farbe v 1 rade.
- Možnosť ľubovoľného zostavenia rozmerov krídel pri dvojkrídlových dverách.
- Pri dvojkrídlových bezpolodrážkových dverách je nutné objednávať aktívne a pasívne krídlo.
- Dvojité krídlo nie je dostupné s magnetickým zámkom.

### ZA PRÍPLATOK

- rozmer „100“
- ventiláčne otvory, ventiláčny výrez
- hákový zámok s bočnými úchytkami (posuvné dvere)
- tretí záves 3D (príplatok k cene zárubni)
- magnetický zámok
- pokrytie povrchom príř. dýha Biely Dub Satin
- kľučka s kovaním

(str. 180)



# Natura SPACE



MODERNÝ RAD

Natura SPACE G.1, Orech Tmavý



Natura SPACE F.1, Orech Tmavý



model F.0



model F.1  
matné sklo



model G.0



model G.1



model H.1



## FAREBNOSŤ

### Prírodná dýha Select ★★★★★☆



### Prírodná dýha Dub ★★★★★☆



### Prírodná dýha Dub Satin ★★★★★☆



Špecifikom prírodnej dýhy je možnosť výskytu rozdielov v textúre aj farbe. Tieto rozdiely nemôžu byť dôvodom pre reklamáciu.

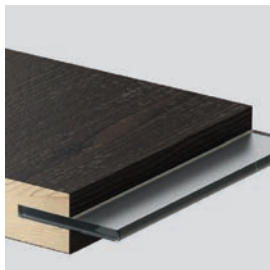

okraj „na hranu“



reliéf Laguna

## TECHNICKÉ INFORMÁCIE

### KONŠTRUKCIA KRÍDLA

Konštrukcia je zhotovená z lepeného ihličnatého dreva. V závislosti od modelu sa krídla skladajú z vnútorných rámov potiahnutých prírodnou dýhou alebo z prvkov reliéfovej dosky (vzory Laguna a Ratan). Vďaka použitej technológii má krídlo vysokú odolnosť voči deformáciám. Povrch krídla je chránený ekologicky bezpečnými vodnými lakmi, tvrdými prostredníctvom technológie-UV (polomatný).

### PRÍSLUŠENSTVO V CENE KRÍDLA

- Zámok s čelom strieborný lesk alebo zlatý lesk: pre dózický kľúč, pre WC súpravu alebo prispôbený pre cylindrickú vložku
- Tvrdené matné sklo o hr. 8 mm
- Príprava na skrátenie dverí, maximálne 60 mm (iba modely F.0, G.0)
- Gulatá úchytka (k posuvným dverám)

### ZÁRUBNE

#### Odporúčané zárubne polodrážkové:

- Porta SYSTEM str. 158
- MINIMAX str. 156
- KOVOVÉ str. 170-175

#### Odporúčané zárubne bezpolodrážkové:

- Porta SYSTEM ELEGANCE str. 160

### POZNÁMKY

- Technické schválenie AT-15-6515/2016, ITB Varšava.
- Polodrážkové dvere vybavené 3 závesmi typu PRIME (dostupné iba v PN), bezpolodrážkové 2 závesy 3D – závesy sú balené so zárubňou.
- Ventilačné otvory sú dostupné v striebornej alebo zlatej farbe v 1 rade.
- **Ventilačný výrez dostupný iba pri modeloch F.0, G.0.**
- ľubovoľného zostavenia rozmerov krídel pri dvojkřídlových dverách. Pri dvojkřídlových bezpolodrážkových dverách je nutné objednávať aktívne a pasívne krídlo.
- Dvojité krídlo nie je dostupné s magnetickým zámkom.

### ZA PRÍPLATOK

- rozmer „100“
- ventilačné otvory, ventilačný výrez
- hákový zámok s bočnými úchytkami (posuvné dvere)
- tretí záves 3D (príplatok k cene zárubni)
- magnetický zámok
- pokrytie povrchom príř. dýha Biely Dub Satin
- kľučka s kovaním

(str. 180)





# Natura GRANDE



Natura GRANDE A.1, Dub



Natura GRANDE A.0, Dub



model A.0



model A.1



model B.0



model B.1



model B.3



model C.0



model C.1



model D.0



model D.1



## FAREBNOSŤ

### Prírodná dýha Select ★★★★★☆



### Prírodná dýha Dub ★★★★★☆



### Prírodná dýha Dub Satin ★★★★★☆

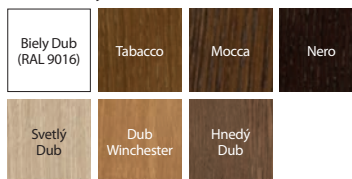

Špecifikom prírodnej dýhy je možnosť výskytu rozdielov v textúre aj farbe. Tieto rozdiely nemôžu byť dôvodom pre reklamáciu.



model s presklením



plochý panel

## TECHNICKÉ INFORMÁCIE

### KONŠTRUKCIA KRÍDLA

Konštrukcia sa skladá z rámu a panela. Povrch je pokrytý prírodnou dýhou. Povrch krídla je chránený ekologickým lakom na báze vody, tvrdým v UV technológii (polomat).

### PRÍSLUŠENSTVO V CENE KRÍDLA

- Zámok s čelom strieborný lesk alebo zlatý lesk: pre dôzický kľúč, pre WC súpravu alebo prispôsobený pre cylindrickú vložku
- Tvrdené matné sklo
- Príprava na skrátene dverí, maximálne 60 mm
- Gulatá úchytka (k posuvným dverám)

### ZÁRUBNE

#### Odporúčané zárubne polodrážkové:

- Porta SYSTEM str. 158
- MINIMAX str. 156

#### Odporúčané zárubne bezpolodrážkové:

- Porta SYSTEM ELEGANCE str. 160

### POZNÁMKY

- Technické schválenie AT-15-6515/2016, ITB Varšava.
- Možnosť ľubovoľného zostavenia rozmerov krídel pri dvojkřídlových dverách.
- Polodrážkové dvere vybavené 3 závesmi typu PRIME (dostupné iba v PN), bezpolodrážkové 2 závesy 3D, – závesy sú balené so zárubňou.
- Dvojité krídlo nie je dostupné s magnetickým zámkom.

### ZA PRÍPLATOK

- rozmer „100“
- ventilačný výrez
- tretí záves 3D (príplatok k cene zárubni)
- magnetický zámok
- hákový zámok s bočnými úchytkami (posuvné dvere)
- pokrytie povrchom prírodnej dýhy Biely Dub Satin
- kľučka s kovaním

(str. 180)



# Natura CLASSIC



Natura CLASSIC 1.1, Dub 1, vzor dýhy - kvet (Porta KONTRAKT pozrite str. 6)

## ODPORÚČAME

Použitie dutinkovej drevotrieskovej dosky zabezpečuje lepšie tlmenie zvuku v miestnosti.

## INVESTIČNÝ RAD



Natura CLASSIC 1.1, Dub 1, vzor dýhy - kvet

VÝŠKA 220

zvislá štruktúra dreva:



model 1.1



model 1.1



model 1.2



model 1.3



model 1.4



model 5.1



model 5.2



model 5.3



model 5.4



model 5.5

vodorovná štruktúra dreva:



model 7.1



model 7.2



model 7.3



model 7.4

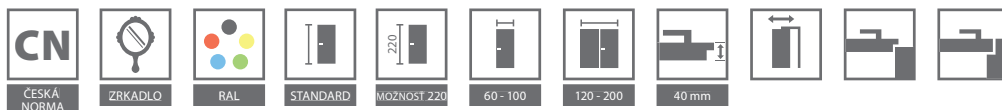

## FAREBNOSŤ

### Prírodná dýha Select ★★★★★☆



### Prírodná dýha Dub ★★★★★☆



### Prírodná dýha Jaseň ★★★★★☆



Dýha Jaseň je dostupná pre Modely skupiny 1, vzor dýhy – kvet.

### Prírodná dýha Orech ★★★★★☆



Dýha Orech je dostupná pre Modely skupiny 1, vzor dýhy – kvet.

### Prírodná dýha Dub Satin ★★★★★☆

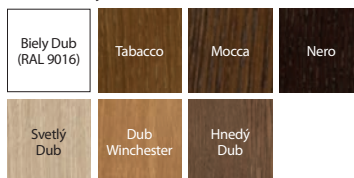

Prispôbte farbu individuálnym potrebám a spýtajte sa pomocou Porta KONTRAKT. Podrobnosti o neštandardných objednávkach, pozrite str. 6.

Špecifikom prírodnej dýhy je možnosť výskytu rozdielov v textúre aj farbe. Tieto rozdiely nemôžu byť dôvodom pre reklamáciu.



vodorovná štruktúra dreva  
modely skupiny 7



elegantný rám  
modely skupiny 5

## TECHNICKÉ INFORMÁCIE

### KONŠTRUKCIA KRÍDLA

Výplň krídla tvorí stabilizačná vložka zosilnená vnútorným rámom. Rám vrátane výplne je obojstranne opláštený doskou olepenou prírodnou dýhou vysokej kvality. Povrch krídla je chránený ekologicky bezpečnými vodnými lakmi, tvrdými prestredníctvom technológie UV (polomatný). Dutinková drevotrieková výplň za príplatok.

### PRÍSLUŠENSTVO V CENE KRÍDLA

- Zámok s čelom strieborný lesk alebo zlatý lesk: pre dózický kľúč, pre WC súpravu alebo prispôsobený pre cylindrickú vložku
- Sklo vzor „čincila“ alebo matné tvrdené
- Príprava na skrátenie dverí, maximálne 60 mm
- Gulatá úchytká (k posuvným dverám)

### ZÁRUBNE

#### Odporúčané zárubne polodrážkové:

- Porta SYSTEM str. 158
- MINIMAX str. 156
- KOVOVÉ str. 170-175

#### Odporúčané zárubne bezpolodrážkové:

- Porta SYSTEM ELEGANCE str. 160

### POZNÁMKY

- Technické schválenie AT-15-6515/2016, ITB Varšava.
- Polodrážkové dvere vybavené 3 závesmi typu PRIME (dostupné iba v PN), bezpolodrážkové 2 závesy 3D, – závesy sú balené so zárubňou.

- Výška 220 cm – k dispozícii pre model 1.1 a 7.1 vo verzii bez drážky.
- Rozmer „100“ nie je k dispozícii pre modely 1.3.
- Krídla sú dostupné aj v nelakovanej verzii v cene štandardného výrobku.
- Ventilačné otvory sú dostupné v striebornej alebo zlatej farbe v 1 rade.
- Možnosť ľubovoľného zostavenia rozmerov krídel pri dvojkřídlových dverách.
- Pri dvojkřídlových bezpolodrážkových dverách je nutné objednávať aktívne a pasívne krídlo.
- Dvojité krídlo nie je dostupné s magnetickým zámkom.

### ZA PRÍPLATOK

- rozmer „100“
- výška krídla 220 cm
- ventilačný výrez, ventilačné otvory v 1 rade, – ventilačné otvory vo 2 radoch (iba pre modely 1.1, 1.2, 1.3)
- gulaté okienko – z nehrdzavejúcej ocele (iba model 1.1 i 7.1)
- tretí záves 3D (príplatok k cene zárubni)
- magnetický zámok
- hákový zámok s bočnými úchytkami (posuvné dvere)
- zrkadlo na jednu stranu
- zrkadlo na obe strany
- vyplnenie dutinkovou drevotriekovou doskou
- pokrytie povrchom príř. dýha Biely Dub Satin
- kľučka s kováním

(str. 150)





# Natura LINE



INVESTIČNÝ RAD

Natura LINE E.2, Mocca

VÝŠKA 220



Natura LINE F.1, Mocca



model F.1



model F.1



model A.1

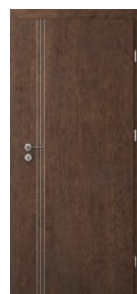

model B.1



model C.2

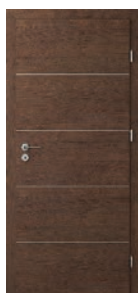

model E.2

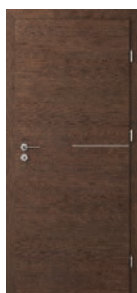

model G.1



model H.1



## FAREBNOSŤ

### Prírodná dýha Select ★★★★★☆



### Prírodná dýha Dub ★★★★★☆



### Prírodná dýha Dub Satin ★★★★★☆



Špecifikom prírodnej dýhy je možnosť výskytu rozdielov v textúre aj farbe. Tieto rozdiely nemôžu byť dôvodom pre reklamáciu.



strieborná intarzia

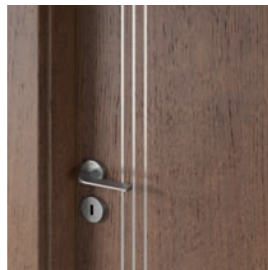

strieborná intarzia

## TECHNICKÉ INFORMÁCIE

### KONŠTRUKCIA KRÍDLA

Výplň krídla tvorí stabilizačná vložka zosilnená vnútorným rámom. Rám vrátane výplne je obojstranne opláštený doskou olepenou prírodnou dýhou vysokej kvality. Dverné krídla sú doplnené hliníkovou intarziou striebornej alebo zlatej farby s hrúbkou 6 mm. Povrch krídla je chránený ekologicky bezpečnými vodnými lakmi, tvrdými prestredníctvom technológie UV (polomatný). Dutinková drevotrieková výplň za príplatok.

### PRÍSLUŠENSTVO V CENE KRÍDLA

- Zámok s čelom strieborný lesk alebo zlatý lesk: pre dózicky kľúč, pre WC súpravu alebo prispôsobený pre cylindrickú vložku
- Príprava na skrátenie dverí, maximálne 60 mm
- Gulatá úchytka (k posuvným dverám)

### ZÁRUBNE

#### Odporúčané zárubne polodrážkové:

- Porta SYSTEM str. 158
- MINIMAX str. 156
- KOVOVÉ str. 170-175

#### Odporúčané zárubne bezpolodrážkové:

- Porta SYSTEM ELEGANCE str. 160

### POZNÁMKY

- Technické schválenie AT-15-6515/2016 ITB Varšava.
- Polodrážkové dvere vybavené 3 závesmi typu PRIME (dostupné iba v PNI), bezpolodrážkové 2 závesy 3D, – závesy sú balené so zárubňou.
- **Výška 220 cm – k dispozícii pre všetky modely vo verzii bez drážky.**
- Ventiláčne otvory sú dostupné v striebornej alebo zlatej farbe v 1 rade alebo vo 2 radoch.
- Možnosť ľubovoľného zostavenia rozmerov krídel pri dvojkrídlových dverách. Pri dvojkrídlových bezpolodrážkových dverách je nutné objednávať aktívne a pasívne krídlo.
- Dvojité krídlo nie je dostupné s magnetickým zámkom.

### ZA PRÍPLATOK

- rozmer „100“
- výška krídla 220 cm
- ventiláčne otvory, ventiláčny výrez
- hákový zámok s bočnými úchytkami (posuvné dvere)
- tretí záves 3D (príplatok k cene zárubní)
- magnetický zámok
- výplň dutinková drevotrieková
- pokrytie povrchom prírodnej dýhy Dub Satin
- kľučka s kovaním

(str. 180)



# Natura IMPRESS



INVESTIČNÝ RAD

Natura IMPRESS 7, Dub Hnedý



Natura IMPRESS 4, Dub Hnedý



model 1



model 3



model 4



model 7



model 8



model 9



## FAREBNOSŤ

### Prírodná dýha Select ★★★★★☆



### Prírodná dýha Dub ★★★★★☆



### Prírodná dýha Dub Satin ★★★★★☆



Špecifikom prírodnej dýhy je možnosť výskytu rozdielov v textúre aj farbe. Tieto rozdiely nemôžu byť dôvodom pre reklamáciu.

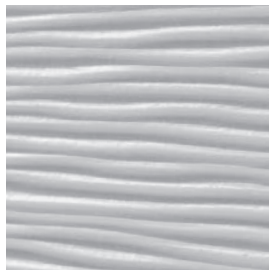

relief Ratan

## TECHNICKÉ INFORMÁCIE

### KONŠTRUKCIA KRÍDLA

Výplň krídla predstavuje dutinková drevotrieska zosilnená vnútorným preglejkovým rámom. Rám vrátane výplne je obojstranne opláštený doskou olepenou prírodnou dýhou vysoké kvality. Na ploche krídla sú zasadené prvky reliéfovej štruktúry. Povrch krídla je chránený ekologicky bezpečnými vodnými lakmi, tvrdými prestredníctvom technológie UV (polomatný).

### PRÍSLUŠENSTVO V CENE KRÍDLA

- Zámok s čelom strieborný lesk alebo zlatý lesk: pre dózický kľúč, pre WC súpravu alebo prispôsobený pre cylindrickú vložku
- Príprava na skrátenie dverí, maximálne 60 mm (tylko modele: 1, 3, 4).
- Tvrdené matné sklo o hr. 8 mm

### ZÁRUBNE

#### Odporúčané zárubne polodrážkové:

- Porta SYSTEM str. 158
- MINIMAX str. 156
- KOVOVÉ str. 170-175

#### Odporúčané zárubne bezpolodrážkové:

- Porta SYSTEM ELEGANCE str. 160

### POZNÁMKY

- Technické schválenie AT-15-6515/2016, ITB Varšava.
- Polodrážkové dvere vybavené 3 závesmi typu PRIME (dostupné iba v PN), bezpolodrážkové 2 závesy 3D, – závesy sú balené so zárubňou.
- Ventiláčne otvory sú dostupné v striebornej alebo zlatej farbe v 1 rade.
- Možnosť ľubovoľného zostavenia rozmerov krídel pri dvojkřídlových dverách. Pri dvojkřídlových bezpolodrážkových dverách je nutné objednávať aktívne a pasívne krídlo.
- Dvojité krídlo nie je dostupné s magnetickým zámkom.

### ZA PRÍPLATOK

- rozmer „100“
- ventiláčne otvory, ventiláčny výrez (netýka sa modelov so sklom)
- magnetický zámok
- tretí záves 3D (príplatok k cene zárubní)
- pokrytie povrchom prírodnej dýhy Biely Dub Satin
- kľučka s kovaním

(str. 180)





# Villadora RETRO



RAD PREMIUM

Villadora RETRO, Residence 0, Modul RETRO, Biely Dub (RAL 9016)



Villadora RETRO Residence 0, Biely Dub (RAL 9016)



Capital 0



Capital 1



Residence 0



Residence 2



Delarte 0



Delarte 1



Delarte 2



Delarte 3



Empire 0



Empire 1

## FAREBNOSŤ

### Prírodná dýha Dub Satin ★★★★★☆

Biely Dub  
(RAL 9016)

Špecifikom prírodnej dýhy je možnosť výskytu rozdielov v textúre aj farbe. Tieto rozdiely nemôžu byť dôvodom pre reklamáciu.



rámček drevenej výplne



zdobená výplň Villadora A



zdobená výplň Villadora B

## TECHNICKÉ INFORMÁCIE

### KONŠTRUKCIA KRÍDLA

Rámovo-doskové krídlo. Rám je zhotovený z borovicovej drevotriesky najvyššej kvality a drevoláknitých materiálov potiahnutých prírodnou dubovou dýhou a tiež špeciálne vybraného matného tvrdeného skla. Ozdobný rámček je zhotovený z masívneho duba. Povrch krídla je zabezpečený ekologickými vodnými lakmi.

### PRÍSLUŠENSTVO V CENE KRÍDLA

- Zámok s čelom strieborný lesk alebo zlatý lesk: pre dőzický kľúč, pre WC súpravu alebo prispôsobený pre cylindrickú vložku
- Matné hladké sklo, vzor A a B (dostupné pri modeloch Empire, Capital, Delarte)
- Príprava na skrátenie dverí, maximálne 60 mm.

### ZÁRUBNE

#### Odporúčané zárubne polodrážkové:

- Villadora RETRO str. 166

### POZNÁMKY

- Technické schválenie AT-15-6515/2016, ITB Varšava.
- Dvere sú vybavené 3 závesmi zlatej farby – balené so zárubňou. Možnosť nákupu násadiiek na závesy vo farbe zlatá lesklá, staré zlato (patina), strieborná lesklá – pozrite Príplatok.
- Možnosť ľubovoľného zostavenia rozmerov krídel pri dvojkrídlových dverách.
- Dvojité krídlo nie je dostupné s magnetickým zámkom.

### ZA PRÍPLATOK (VARIANTY)

- ventilačné otvory v 1 rade
- magnetický zámok
- ventilačný výrez, ventilačná štrbina
- kľučka s kováním
- krytky na závesy Villadora

(str. 180)

(str. 158)



# Villadora MODERN



RAD PREMIUM

Villadora MODERN, Space S01, Orzech

VÝŠKA 220

vodorovná štruktúra dreva:



Sand



Sand



Sand S01



Sand S02



Sand S03

zvislá štruktúra dreva:



Space



Space S01



Space S02



Space S03



Line



Ethno



Villadora MODERN, Space S01, Orzech

Detaily si prezrite na [www.porta.com.pl/dm/villadora.pdf](http://www.porta.com.pl/dm/villadora.pdf)

## FAREBNOSŤ

### Prírodná dýha Select ★★★★★☆



### Prírodná dýha Dub ★★★★★☆



### Prírodná dýha Jaseň ★★★★★☆



Dýha Jaseň je dostupná pre Modely skupiny 1, vzor dýhy – kvet.

### Prírodná dýha Orech ★★★★★☆



Dýha Orech je dostupná pre Modely skupiny 1, vzor dýhy – kvet.

### Prírodná dýha Dub Satin ★★★★★☆

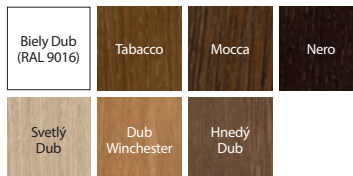

Špecifikom prírodnej dýhy je možnosť výskytu rozdielov v textúre aj farbe. Tieto rozdiely nemôžu byť dôvodom pre reklamáciu.



Možnosť realizácie atypických výšok na Porta KONTRAKT, pozrite str. 6.

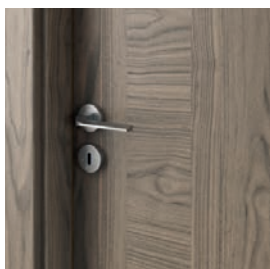

Štruktúra dreva pri modeli Line

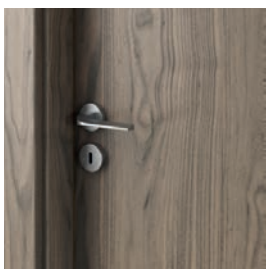

Štruktúra dreva pri modeli Ethno



skrytý záves 3D

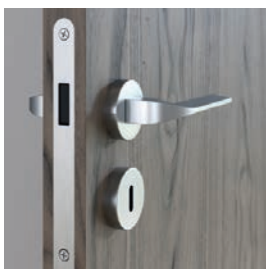

bezpečný magnetický zámok

## TECHNICKÉ INFORMÁCIE

### KONŠTRUKCIA KRÍDLA

Rám je zhotovený z dreva vysokej kvality, preglejky, dutinkovej drevotriesky a obojstranného obloženia z drevoláknitých dosiek pokrytých modif. kovanou dýhou select. Sklo s hrúbkou 8mm. Povrch krídla je chránený ekologicky bezpečnými vodnými lakmi, tvrdými prestredníctvom technológie UV (polomatný).

### PRÍSLUŠENSTVO V CENE KRÍDLA

- Zámok s čelom strieborný lesk alebo zlatý lesk: pre dózický kľúč, pre WC súpravu alebo prispôbený pre cylindrickú vložku
- Zámok obyčajný alebo magnetický
- Mliečne sklo, bezfarebné

### ZÁRUBNE

#### Odporúčaná bezpodrážková zárubňa:

- Villadora MODERN str. 166

### POZNÁMKY

- Technické schválenie AT-15-6515/2016, ITB Varšava.
- Dvere sú vybavené 3 závesmi zlatej farby – balené so zárubňou.
- Možnosť ľubovoľného zostavenia rozmerov krídel pri dvojkrídlových dverách.
- Dvojité krídlo nie je dostupné s magnetickým zámkom.

### ZA PRÍPLATOK (VARIANTY)

- ventilačné otvory v 1 rade
- ventilačný výrez 12 mm (variant)
- magnetický zámok (opcja)
- pokrytie povrchom prír. dýha Biely Dub Satin
- výška krídla 220 cm
- kľučka s kováním

(str. 180)





05

# DVERE SKLADANÉ, POSUVNÉ

Porta ALFA, BETA

Posuvný systém PORTA, ALU

Posuvný systém KOMPAKT, METAL

Ponuka posuvných dverí a posuvných systémov značky Porta umožňuje dokonalé prispôsobenie dverí miestnostiam, ktoré vyžadujú špeciálne riešenia. V posuvných systémoch značky Porta môžete použiť dvere z akejkoľvek kolekcie, ktorá bude vyhovovať Vášmu vkusu.



# Skladacie dvere



ALFA, BETA, Dub Miláno 1

## ALFA



SPÔSOB OTVÁRANIA DVERÍ (pohľad zhora)

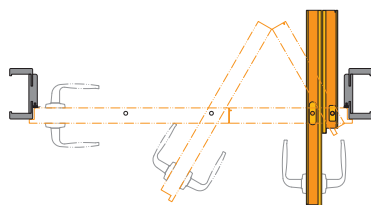

Pravé dvere



Pozrite sa na dvere ALFA:  
[www.porta.com.pl/dm/alfabeta.wmv](http://www.porta.com.pl/dm/alfabeta.wmv)

### POLODRÁŽKOVÉ KRÍDLO

Kompletná súprava sa skladá z:

- pojazďového systému (príplatok k súprave)
- dvojprvkového krídla
- zárubne Porta SYSTEM (modifikovanej)

## BETA



SPÔSOB OTVÁRANIA DVERÍ (pohľad zhora)

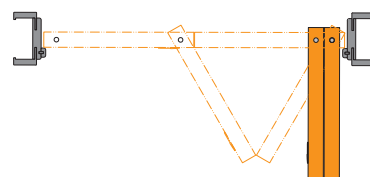

Pravé dvere



Pozrite sa na dvere BETA:  
[www.porta.com.pl/dm/alfabeta.wmv](http://www.porta.com.pl/dm/alfabeta.wmv)

### BEZPOLODRÁŽKOVÉ KRÍDLO

Kompletná súprava sa skladá z:

- pojazďového systému (príplatok k súprave)
- dvojprvkového krídla
- zárubne Porta SYSTEM (modifikovanej)

\*POZOR: Špecifická kovania pri úplnom otvorení krídel spôsobujú zúženie priemeru priechodu (cca 10 cm).



## FAREBNOSŤ

### Lak Standard ★★★★★



### Fólia Portadecor ★★★★★

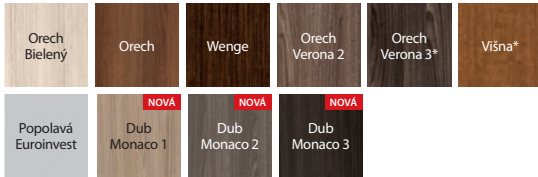

\* do vyčerpania zásob

### Fólia Portasynchro 3D ★★★★★

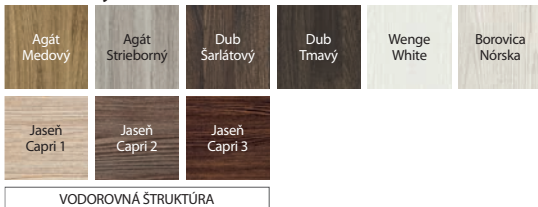

VODOROVNÁ STRUKTÚRA

### Fólia Portaperfect 3D ★★★★★

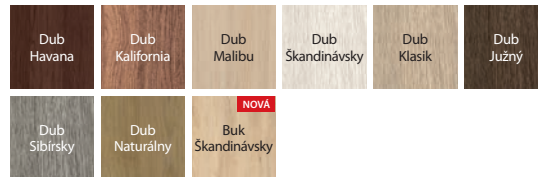

### NOWE WYKOŃCZENIE

### Fólia CPL HQ 0,2 ★★★★★

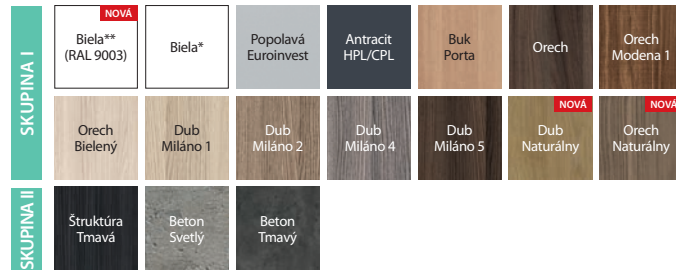

\* do vyčerpania zásob

\*\* Biela (RAL 9003) dostupná v ponuke od decembra 2018

ALFA, BETA

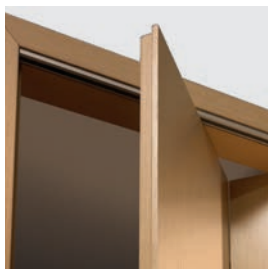

spôsob otvárania | skladania  
krídla ALFA



spôsob otvárania | skladania  
krídla BETA

## TECHNICKÉ INFORMÁCIE

### KONŠTRUKCIA KRÍDLA

Výplň krídla tvorí stabilizačná výplň „voština“ alebo dutinková drevotrieska s vnútorným preglejovým rámom (za príplatok).  
ALFA sú dvojprvkové asymetrické dvere s klasickým zámkom v krídle a protiplechom v profile zárubne.  
BETA sú dvojprvkové symetrické dvere, bez zámku.

### PRÍSLUŠENSTVO V CENE

- Pojazdový mechanizmus
- Tesnenie
- Tri skryté závesy strieborné
- Zámok: pre dózický kľúč, pre WC súpravu alebo prispôboby pre cylindrickú vložku (ALFA)
- Protiplech zámku (ALFA)
- Gulatá úchytká (BETA)

### ZÁRUBNE

- Modifikovaná zárubňa Porta SYSTEM, rozpätie nastaviteľnosti šírky od B do K str. 158.

### POZNÁMKY

- Národné technické schválenie ITB-KOT-2017/0184 vydanie 1.
- Rozmer „100“ nie je dostupný pri systéme BETA.

### ZA PRÍPLATOK

- rozmer „100“ nedostupný pri systéme BETA, rozmer „100“ (iba ALFA)
- vyplnenie dutinkovou drevotrieskovou doskou
- krídlo: farby povrchov CPL 0,2 mm – SKUPINA II
- zárubňa: farby povrchov CPL 0,2 mm – SKUPINA II
- ventilačné otvory, ventilačný výrez
- cena pojazdrového systému Alfa (príplatok k sade)
- pojazdrový systém Beta v cene zárubne
- kľučka s kováním

(str. 180)



# Posuvný systém



Posuvný systém PORTA, Porta KONCEPT A.9, Wenge White

## POSUVNÉ SYSTÉMY NA STENU

### PORTA



**Kompletná súprava sa skladá z:**

- nástenného systému
- krídla (vo verzii prevedení „posuvné“)
- zárubňe (vo verzii prevedenia „tunel“)

\* nie je zahrnuté v cene

### ALU



**Kompletná súprava sa skladá z:**

- nástenného systému
- krídla (vo verzii prevedenia „posuvné“)
- zárubne (vo verzii prevedenia „tunel“)

## FAREBNOSŤ

Portadecor  
Portasynchro 3D

★★★

Portadur  
Fólia Premium  
Prírodná dýha Select  
Prírodná dýha Dub  
Prírodná dýha Dub Satin

★★★★★

Portaperfect 3D  
CPL HQ  
Gladstone

★★★★★

Vzorky farieb pozrite str. 200 – 207.

## TECHNICKÉ INFORMÁCIE

### KONŠTRUKCIA POSUVNÉHO SYSTÉMU PORTA

Ponúkaný systém sa skladá z koľajnice spolu s pojazdvými vozíčkmi, krycej lišty koľajnice a dorazovej časti. Krycia lišta koľajnice a dorazová časť sú vyrobené z drevotriesky a MDF materiálu. Prírodné dýhy v povrchovej úprave matný lak.

### PRÍSLUŠENSTVO V CENE SYSTÉMU

- Koľajnice s pojazdvými vozíčkmi
- Protiplech zámku
- Štetinové samolepiace tesnenie
- Vodiaci trň zabezpečujúci vertikálnu stabilitu krídla montovaný do podlahy

### ZÁRUBNE

- Zárubňa Porta SYSTEM vo verzii „tunel“ str. 158.
- Rozmery pozrite str. 191, Tabuľka 7.

### POZNÁMKY

- Národné technické schválenie ITB-KOT-2017/0184 vydanie 1.
- **Súprava je univerzálna, pokiaľ ide o smer a vysunutie krídla. Smer je možné meniť usadením dorazovej časti na ľavej alebo pravej strane tunela Porta SYSTEM.**

### ZA PRÍPLATOK

- farby povrchov CPL 0,2 mm – SKUPINA II
- pokrytie povrchom príř. dýha Biely Dub Satin

### KONŠTRUKCIA POSUVNÉHO SYSTÉMU ALU

Ponúkaný systém sa skladá z koľajnice a profi lu pridržiujúceho krídlo. Oba prvky sú vyrobené z estetického hliníka.

### PRÍSLUŠENSTVO V CENE SYSTÉMU

- Vodiaci trň zabezpečujúci vertikálnu stabilitu krídla montovaný do podlahy.

### ZÁRUBNE

- Zárubňa Porta SYSTEM vo verzii „tunel“, rozmery pozrite str. 191, Tabuľka 7.

### POZNÁMKY

- Súprava je univerzálna, pokiaľ ide o smer a vysunutie krídla.
- Na správne zostavenie systému, zárubne „tunel“ a krídla do kompletu je nutné zvoliť krídlo o jeden rozmer väčšie, napr.: pre systém „tunel“ šírku „70“ -> pre komplet krídlo „80“, pre „80“ -> „90“, pre „150“ -> 2x „80“, pre „170“ -> 2x „90“ atď.
- Bez možnosti prevedenia s hákovým zámkom.

# Posuvný systém



Posuvný systém KOMPAKT, Porta KONCEPT A.9, Škandinávsky Dub

POSUVNÝ SYSTÉM PRE ZABUDOVANIE DO STENY

## KOMPAKT

SPÔSOB OTVÁRANIA DVERÍ (pohľad zhora)

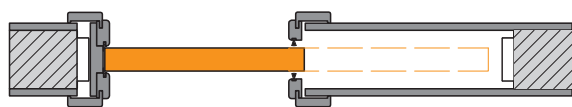

Diskrétna konštrukcia, ktorá je súčasťou sadrokartónovej steny, umožňuje montáž dverí všade tam, kde bežné dvere otvárané do priestoru narúšajú koncepciu navrhnutého interiéru alebo sa nedajú použiť.

**Kompletná súprava sa skladá z:**

- konštrukčnej kazety
- krídla (vo verzii vyhotovenia „posuvné“)
- zárubne

\* nie je zahrnuté v cene

NÁSTENNÝ SYSTÉM

## METAL

SPOSÓB OTWIERANIA Dvere (rzut z góry)

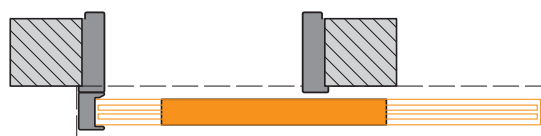

Kovový nástenný systém pre posuvné dvere je navrhnutý tak, aby podporoval umiestnenie interiérových dverí tam, kde koncept interiéru alebo obmedzený priestor vylučuje použitie otočných dverí.

## FAREBNOSŤ

Portadecor  
Portasynchro 3D

★★★

Portadur  
Fólia Premium  
Prírodná dýha Select  
Prírodná dýha Dub  
Prírodná dýha Dub Satin

★★★★★

Portaperfect 3D  
CPL HQ  
Gladstone

★★★★★

Vzorky farieb pozrite str. 200 – 207.



hákový zámok



konštrukčná kazeta



nástenný systém pre posuvné dvere METAL

**POZOR!** Systémy KOMPAKT aj METAL je možné kombinovať s každým krídlom PORTA v posuvnej verzii.

KOMPAKT,  
METAL

## TECHNICKÉ INFORMÁCIE

### KONŠTRUKCIA SYSTÉMU KOMPAKT

Ponúkaný systém sa skladá z kovovej kazety z pozinkovanej ocele spolu s kompletným pojazdným systémom, ktorá tvorí konštrukciu vnútri steny, a zárubne zhotovenej z drevotriesky a MDF materiálu.

### PRÍSLUŠENSTVO V CENE SÚPRAVY

- Konštrukčná kazeta
- Kolajnice s pojazdvými vozíkmi a vodiacim krídlom, namontovaným do podlahy
- Protiplech zámku
- Štetinové samolepiace tesnenie
- Zárubňa

### ZÁRUBNE

- Zárubňa Porta SYSTEM vo verzii „tunel“, rozmery pozrite str. 191, Tabuľka 7.

### POZNÁMKY

- Systém je pripravený na montáž do sadrokartónovej priečky so šírkou 125 mm.

### ZA PRÍPLATOK

- systém synchronizácie zamykania krídel pri dvojkrídlových dverách
- farby povrchov CPL 0,2 mm – SKUPINA II
- pokrytie povrchom prírodná dýha Biely Dub Satin

### KONŠTRUKCIA SYSTÉMU METAL

Kompletný systém sa skladá z veľkej skladanej rohovej zárubne na stenu so šírkou profilu 100 mm zhotovený vo verzii „tunel“ (tzn. bez závesov, otvorov na zámok a drážky pod tesnenie), kolajnice s pojazdvými vozíkmi, krycej lišty kolajnice a ďalej dorazovej časti. Všetky prvky sú vyrobené z pozinkovaného oceľového plechu a dodávané klientovi zabalené do kartónu na zloženie na mieste montáže.

### PRÍSLUŠENSTVO V CENE SÚPRAVY

- Štetinové samolepiace tesnenie
- Vodiaci trň zabezpečujúci vertikálnu stabilitu krídla montovaný do podlahy.

### ZÁRUBNE

- Zárubňa kovová/ocelová skladaná vo verzii „tunel“ „60“, „70“, „80“, „90“, „100“
- Rozmery pozrite str. 191, Tabuľka 7.
- Súprava je dostupná ako univerzálna (tzn. bez ľavej alebo pravej strany) a vyrábaná vo verzii na osadenie na hotovej podlahe – úroveň „0“
- Zmenu smeru vysunutia dverí je možné dosiahnuť umiestnením dorazovej časti na ľavej alebo pravej strane zárubne.

### POZNÁMKY

- Národné technické schválenie ITB-KOT-2017/0184 vydanie 1.





# 06 TECHNICKÉ DVERE

Akustické 27 dB, 32 dB

Porta SILENCE 37 dB, EI 30

Akustické 42 dB

Protipožiarne EI 30, EI 60

ENDURO

AQUA

Podrobnejšie informácie nájdete  
v INVESTIČNOM KATALÓGU  
[sk.portadoors.com/do-pobrania](http://sk.portadoors.com/do-pobrania)



PRODUKTY  
PORTA STEEL



V sekcii technické dvere Vám predstavujeme výrobky  
dobré známe v investíciach. Ponúkame akustické dvere,  
technické, rovnako ako protipožiarne.

# Akustické 27 dB, 32 dB



Akustické 32 dB, Biela

Akustická izolácia:

Rw=31 dB\*

Rw=35 dB\*

Viac modelov pozrite str. 122



Model Pľaskie, Biela

V cene dverí

- krídlo
- zárubňa

DVERE MAJÚ

TRIEDU ZVUKOVEJ IZOLÁCIE:

- Rw=27 dB (27–31 dB)
- Rw=32 dB (32–36 dB)



záмок pre patentovú vložku



Prahové pohyblivé tesnenie v krídle



čapový záves 27 dB

Rw 27dB  
D1 25Rw 32dB  
D1 30

PROJEKT



60 - 100



40-44 mm



44-48 mm



44-48 mm

## FAREBNOSŤ

Prírodná dýha Select ★★★★★  
 Prírodná dýha Dub, Jaseň, Orech  
 Prírodná dýha Dub Satin  
 Termofólia PVC imitácia dreva

CPL HQ 0,2 mm ★★★★★

CPL HQ 0,7 mm ★★★★★  
 Gladstone

Vzorky farieb pozri str. 200 – 207.

**POZOR!** Prírodné dýhy (okrem Prírodné dýhy Jaseň a Orech), ktoré je možné vyrobiť vo zvislom alebo vodorovnom usporiadaní vrstiev (pre krídlo).

**POZOR!** Ku vstupným dverám odporúčame CPL alebo Gladstone, obzvlášť pri použití vo verejných budovách.

## TECHNICKÉ INFORMÁCIE

### PRÍSLUŠENSTVO

- Tri čapové závesy (regulovaná zárubňa) alebo trojprvkové (kovová zárubňa)
- Zámok prispôbený pre cylindrickú vložku
- Prahové automaticky padacie zvislé tesnenie
- Tesnenie v zárubni
- Zárubňa
- Vo verziách CPL HQ a Gladstone, sú hrany krídla pokryté ABS páskou.

### ZÁRUBNE

- Zárubňa Porta SYSTEM regulovaná (dvere 27 dB) alebo regulovaná zosilnená (dvere 32 dB), pozri str. 158. Prezentovaná na str. 109 cena za dvere obsahuje zárubne so šírkou „A“.
- Zárubňa kovová rohová, o šírke 100 mm.
- Zárubňa PROJEKT BIS, PROJEKT PREMIUM (str. 176).

### POZNÁMKY

- Technické schválenie AT-15-4997/2011, ITB Varšava (Rw=27 dB).
- Technické schválenie AT-15-3575/2015, ITB Varšava (Rw=32 dB).
- Ceny za dvere 27 dB i 32 dB s regulovanou zárubňou platí pre najužšiu šírku steny.
- Trieda akustickej izolácie Rw = 27 dB (rozsah 27 ÷ 31 dB) D1=25 dB.
- Trieda akustickej izolácie Rw = 32 dB (rozsah 32 ÷ 36 dB) D1=30 dB.
- Minimálna šírka krídla pri modeloch s rámčekmi: rámček 1 – 444 mm, rámček 2 – 644 mm, rámček 3 – 468 mm, rámček 4 – 744 mm.
- Rozmer „60“ iba pre ploché krídla.

### ZA PRÍPLATOK

- rozmer „100“
- pri kovovej zárubni, nastaviteľný zámok uzamykania
- krídlo: farby povrchov CPL 0,2 mm a 0,7 mm – SKUPINA II
- zárubňa: farby povrchov CPL 0,2 mm – SKUPINA II
- krídlo: farby Gladstone vo zvislej štruktúre dreva
- **AKCIA** – strieborná alebo čierna intarzia výhradne pre kolekciu frézované OFFICE – týka sa modelov 6–9
- intarzia s fóliou (na 1 stranu, na dve strany **PODROBNÁ PONUKA DOSTUPNÁ NA** [sk.portadoors.com](http://sk.portadoors.com) alebo v investičnom katalógu)
- intarzia prírodnou dýhou (na 1 stranu, na dve strany **PODROBNÁ PONUKA DOSTUPNÁ NA** [sk.portadoors.com](http://sk.portadoors.com) alebo v investičnom katalógu)
- krídlo: Prírodná dýha Dub Satin Biely
- krídlo: Prírodná dýha Dub Satin (ďalšie farby)
- krídlo: Prírodná dýha Orech
- zárubňa: Prírodná dýha Dub Satin Biely
- zárubňa: Prírodná dýha Dub Satin (ďalšie farby)
- zárubňa: Prírodná dýha Orech
- rám z reziva exotického dreva (iba pri RW 27 dB)
- profil zár. kovovej PROJEKT BIS
- profil zár. kovovej PROJEKT PREMIUM
- rozšírenie profilu zárubne od 80 do 100 mm
- rozšírenie profilu zárubne od 101 do 150 mm
- rozšírenie profilu zárubne od 151 do 270 mm
- rozšírenie profilu zárubne od 271 do 390 mm
- výstuž pre samozatvárac v kovovej zárubni
- montážne zápusky (kovová zárubňa)
- montážne kotvy (kovová zárubňa)
- kľučka s kovaním

bez doplatku

(str. 182)





# Porta SILENCE 37 dB, EI 30



Porta SILENCE, Dub Milano 5

Akustická izolácia  $R_w=40$  dB\*  
Požiarna odolnosť 30 min  
Dymotesnosť

Viac modelov pozrite str. 122

V cene dverí

- krídlo
- zárubňa

DVERE PORTA SILENCE MAJÚ  
ZVUKOVÚ IZOLÁCIU TRIEDY:

- $R_w=37$  dB (37–41 dB)



Ploché, Dub Milano 5 s regulovanou zárubňou



záмок pre patentovú vložku



zosilnené závesy



prahové, automatické tesnenie



## FAREBNOSŤ

Prírodná dýha Select ★★★★★  
 Prírodná dýha Dub, Jaseň, Orech  
 Prírodná dýha Dub Satin  
 Termofólia PVC imitácia dreva

CPL HQ 0,2 mm ★★★★★

CPL HQ 0,7 mm ★★★★★  
 Gladstone

Vzorok farieb pozrite str. 200 – 207.

**POZOR!** Prírodné dýhy (okrem Prírod. dýhy Jaseň a Orech), ktoré je možné vyrobiť vo zvislom alebo vodorovnom usporiadaní vrstiev (pre krídlo).

**POZOR!** Ku vstupným dverám odporúčame CPL alebo Gladstone, obzvlášť pri použití vo verejných budovách.

## TECHNICKÉ INFORMÁCIE

### KONŠTRUKCIA KRÍDLA

Výplň dverí tvorí 5-vrstvová špeciálna akustická konštrukcia PortaSilence® v ráme z lepeného ihličnatého dreva. Rám vrátane výplne je obojstranne opláštený HDF doskou. Dostupné v polodrážkovej aj bezpolodrážkovej verzii. Vo verziách CPL HQ a Gladstone, sú boky krídla pokryté ABS páskou.

### PRÍSLUŠENSTVO

- Dva alebo tri objektové zosilnené závesy.
- Polodrážková verzia zárubne MDF – 4 čapové závesy.
- Zadlabávací zámok na západku pre cylindrickú vložku.
- Prahová lišta, automatická.

### ZÁRUBNE

- Možnosť objednania zárubne vo dvoch variantách v polodrážkovej a bezpolodrážkovej verzii:
- Regulovaná zárubňa Porta SYSTEM pre hrúbku steny v rozsahu od 120 do 300 mm.
- Kovová zárubňa rohová so šírkou profilu 100 mm. Je zhotovená z oceleového, obojstranne ozinkovaného plechu, s hrúbkou 1,5 mm.
- Konštantná (fixná) zárubňa MDF 100 mm.
- Zárubňa PROJEKT BIS (str. 176).
- Zárubňa Projekt PREMIUM dostupná s dokumentáciou na oddelení kontraktov.

### POZNÁMKY

- Technické schválenie ITB-KOT-2017/0007 vydanie 1.
- Národné osvedčenie o úžitkových vlastnostiach nr 020-UWB-0567/W
- Aby boli splnené podmienky stavebného zákona pre protipožiarne dvere a / alebo dymotesnosti, je nutné používať samozatvárač.
- Dvere odolné proti požiaru by mali byť vybavené štíty s kľukou s oceleovým jadrom.

- V prípade použitia iného kovania, ako navrhnutého firmou PORTA, je nutné sa riadiť pokynmi uvedenými v záručnom liste.
- Dostupné výhradne vo verzii ploché, s intarziami a s rámčekom
- Protipožiarne dvere – interzie dostupné iba na obe strany.

### ZA PRÍPLATOK

- rozmer „100“
- krídlo: farby povrchov CPL 0,2 mm a 0,7 mm – SKUPINA II
- zárubňa: farby povrchov CPL 0,2 mm – SKUPINA II
- krídlo: farby Gladstone vo zvislej štruktúre dreva
- **AKCIA** – strieborná alebo čierna intarzia výhradne pre kolekciu frézované OFFICE – týka sa modelov 6–9
- intarzia s fóliou (na 1 stranu, na dve strany **PODROBNÁ PONUKA DOSTUPNÁ NA sk.portadoors.com** alebo v investičnom katalógu)
- intarzia prírodnou dýhou (na 1 stranu, na dve strany **PODROBNÁ PONUKA DOSTUPNÁ NA sk.portadoors.com** alebo v investičnom katalógu)
- krídlo: Prírodná dýha Dub Satin Biely
- krídlo: Prírodná dýha Dub Satin (ďalšie farby)
- krídlo: Prírodná dýha Orech
- zárubňa: Prírodná dýha Dub Satin Biely
- zárubňa: Prírodná dýha Satin (ďalšie farby)
- zárubňa: Prírodná dýha Orech
- profil zárubne kovovej pre zár. PROJEKT BIS
- rozšírenie profilu kovové zárubne od 101 do 150 mm
- rozšírenie profilu kovové zárubne od 151 do 270 mm
- rozšírenie profilu kovové zárubne od 271 do 390 mm
- rám z reziva exotického dreva (iba pri RW 27 dB)
- kľučka s kovaním

(str. 182)

# Akustické 42 dB



Akustické 42dB, Orzech Prírodný (matný)

Akustická izolácia  
Rw=43 dB\*

Viac modelov pozrite pozri str. 122



Plaskie, Orzech Naturalny (matowy)

## V cene dverí

- krídlo
- zárubňa

## ■ DVERE 42 dB MAJÚ ZVUKOVÚ IZOLÁCIU TRIEDY:

- Rw=42 dB (42–46 dB)

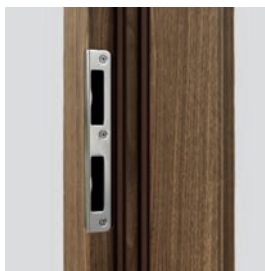

Zámok pre patentovú vložku

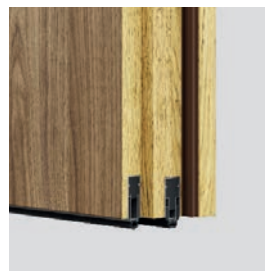

Automatický padací prah  
(verzia so zárubňou Porta SYSTEM)

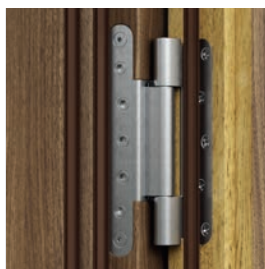

Zosilnené závesy

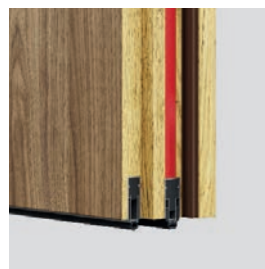

Automatický padací prah  
(verzia na kovovej a MDF zárubni i MDF)

Rw 42dB  
D, 40

EI30



Sa, S200



PROJEKT



80 - 100



68-73 mm

netyka sa kompletu  
so zárubňou Porta  
SYSTEM

## FAREBNOSŤ

Prírodná dýha Select ★★★★★  
 Prírodná dýha Dub, Jaseň, Orech  
 Prírodná dýha Dub Satin  
 Termofólia PVC imitácia dreva

CPL HQ 0,7 mm ★★★★★★  
 Gladstone

Vzorky farieb pozrite str. 200 – 207.

**POZOR!** Prírodné dýhy (okrem Prírod. dýhy Jaseň a Orech), ktoré je možné vyrobiť vo zvislom alebo vodorovnom usporiadaní vrstiev (pre krídlo).

**POZOR!** Ku vstupným dverám odporúčame CPL alebo Gladstone, obzvlášť pri použití vo verejných budovách.

## TECHNICKÉ INFORMÁCIE

### PRÍSLUŠENSTVO

- Dva zosilnené závesy objektové, tri závesy pre MDF (EI 30)
- Záмок prispôsobený pre cylindrickú vložku
- Dve prahové tesnenia, automatické
- Gumové tesnenie po obvode v drážke krídla a zárubne
- Protipožiarne tesnenie, ktoré vplyvom vysokej teploty zväčší svoj objem – výhradne kovová zárubňa a MDF (EI30) Rw 42dB

### ZÁRUBNE

- Regulovaná zárubňa Porta SYSTEM zosilnená TYP DT-AW/PS pre hrúbku steny
- v rozsahu od 120 mm do 300 mm. Trámy zárubne sú vyrobené z preglejky. Prezentovaná na str. 113 cena za dvere pokrýva zárubňu pre šírku steny „C“.
- Kovová zárubňa rohová TYP DT-AW/M so šírkou profilu 120 mm. Je zhotovená z oceleového plechu s hrúbkou 1,5 mm.
- Konštantná (fi xná) zárubňa MDF 100 mm Rw 42 dB vybavená puzdrami na závesy s reguláciou v troch rovinách. Možnosť vyhotovenia zárubne vo verzii s reguláciou prispôbenu šírke steny (od šírky 160 mm) – objednávka na zmluvu. Nie je možné vystuženie dverí pre samozatvárač
- Zárubňa PROJEKT BIS, PROJEKT PREMIUM (str. 176).

### POZNÁMKY

- Technické schválenie ITB-KOT-2017/0096 vydanie 1.
- Národné osvedčenie o úžitkových vlastnostiach nr 020-UWB-2546/W.
- Trieda akustickej izolácie Rw = 42 dB (rozsah 42 ÷ 46 dB).
- Aby boli splnené podmienky stavebného zákona pre protipožiarne dvere a / alebo dymotesnosti, je nutné používať samozatvárač.

- Dvere odolné proti požiaru by mali byť vybavené štítovou kľučkou s oceleovým jadrom.
- V prípade použitia iného kovania, ako navrhnutého firmou PORTA, je nutné sa riadiť pokynmi uvedenými v záručnom liste.

### ZA PRÍPLATOK

- rozmer „100“
- krídlo: farby povrchov CPL 0,2 mm a 0,7 mm – SKUPINA II
- zárubňa: farby povrchov CPL 0,2 mm – SKUPINA II
- **AKCIA** – strieborná alebo čierna intarzia výhradne pre kolekciu frézované OFFICE – týka sa modelov 6–9
- intarzia s fóliou (na 1 stranu, na dve strany **PODROBNÁ PONUKA DOSTUPNÁ NA** [sk.portadoors.com](http://sk.portadoors.com) alebo v investičnom katalógu)
- intarzia prírodnou dýhou (na 1 stranu, na dve strany **PODROBNÁ PONUKA DOSTUPNÁ NA** [sk.portadoors.com](http://sk.portadoors.com) alebo v investičnom katalógu)
- krídlo: Prírodná dýha Dub Satin Biely
- krídlo: Prírodná dýha Dub Satin (ďalšie farby)
- krídlo: Prírodná dýha Orech
- zárubňa: Prírodná dýha Dub Satin Biely
- zárubňa: Prírodná dýha Satin (ďalšie farby)
- zárubňa: Prírodná dýha Orech
- profil zárubne kovovej pre zár. PROJEKT BIS
- profil zárubne kovovej pre zár. PROJEKT PREMIUM
- rozšírenie profilu kovové zárubne od 101 do 150 mm
- rozšírenie profilu kovové zárubne od 151 do 270 mm
- rozšírenie profilu kovové zárubne od 271 do 390 mm
- zesílenie pro samozavirač v zár. Porta SYSTEM
- kľučka s kovaním

(str. 182)



# Protipožiarne EI 30, EI 60



Protipožiarne EI 30

EI 30

Požiarne odolnosť 30 min.

Akustická izolácia  $R_w=34$  dB\*

EI 60

Požiarne odolnosť 60 min.

Akustická izolácia  $R_w=34$  dB\*

všetky dostupné modely na str. 122

V cene dverí

- krídlo
- zárubňa

■ DVERE EI30, EI60 MAJÚ  
TRIEDU ZVUKOVEJ IZOLÁCIE::

- $R_w=32$  dB (32–36 dB)



Model 3, Dub Hnedý, zárubňa MDF

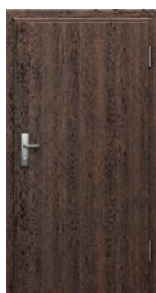

plné (EI 30)



model 2 (EI 60)



model 3  
(EI 30, EI 30 soft)



príklady zasklenia  
v návrhu zmluvy Porta KONTRAKT (EI 30)

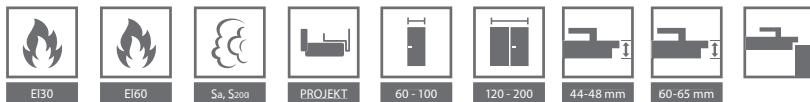

## FAREBNOSŤ

Prírodná dýha Select ★★★★★  
 Prírodná dýha Dub, Jaseň, Orech  
 Prírodná dýha Dub Satin  
 Termofólia PVC imitácia dreva

CPL HQ 0,2 mm ★★★★★

CPL HQ 0,7 mm ★★★★★  
 Gladstone

Vzorky farieb pozrite str. 200 – 207.

**POZOR!** Prírodné dýhy (okrem Prírod. dýhy Jaseň a Orech), ktoré je možné vyrobiť vo zvislom alebo vodorovnom usporiadaní vrstiev (pre krídlo).

**POZOR!** Ku vstupným dverám odporúčame CPL alebo Gladstone, obzvlášť pri použití vo verejných budovách.

## TECHNICKÉ INFORMÁCIE

### PRÍSLUŠENSTVO

- Tri (EI 30) alebo štyri (EI 30 SOFT, EI 60) závesy
- Záмок prispôsobený pre cylindrickú vložku
- Ohňovzdorné sklo (stála šírka, nezávislá od rozmeru krídla)
- Protipožiariarne tesnenie (vplyvom vysokej teploty zväčší svoj objem) v krídle
- Prahové pohyblivé tesnenie v krídle
- Vo verziách CPL HQ a Gladstone, sú boky krídla pokryté ABS páskou.

### ZÁRUBNE

- Konštantná (fi xná) zárubňa MDF 100 mm a regulovaná (min. 160 mm) (EI 30, EI 30 SOFT) vybavená regulovanými závesmi – objektové pre EI 30 a čapové regulované pre EI 30 SOFT.
- Drevená zárubňa 100 mm (EI 60) je zhotovená z trojvrstvovej borovicovej preglejky, je vybavená regulovanými čapovými závesmi.
- Kovová rohová zárubňa so šírkou profilu 100 mm. Je vyhotovená z oceleového, obojstranne žiarovo pozinkovaného plechu s hrúbkou 1,5 mm. Je vybavená zosilnením pod samozatvárač montážnymi príchytkami a trojprvkovými závesmi
- Zárubňa PROJEKT BIS (str. 176).
- Zárubňa Projekt PREMIUM dostupná s dokumentáciou na oddelení kontraktov.

### POZNÁMKY

- EI30 – Technické schválenie ITB-KOT-2017/0007 vydanie 1.  
i Národné osvedčenie o úžitkových vlastnostiach nr 020-UWB-0567/W.
- EI60 – Technické schválenie ITB-KOT-2018/0407 vydanie 1.
- Aby boli splnené podmienky stavebného zákona pre protipožiariarne dvere a / alebo dymotesnosti, je nutné používať samozatvárač.
- Dvere odolné proti požiaru by mali byť vybavené štítovou kľučkou s oceľovým jadrom.
- V prípade použitia iného kovania, ako navrhnutého firmou PORTA, je nutné sa riadiť pokynmi uvedenými v záručnom liste.
- Trieda akustickej izolácie  $R_w = 32$  dB (rozsah 32 ÷ 36 dB).
- Rozmer, 60° nie je dostupný pre kolekciu frézované OFFICE. Minimálna šírka krídel s rámčekom i: rámček 1 – 444 mm, rámček 2 – 644 mm, rámček 3 – 468 mm, rámček 4 – 744 mm.

- Rozmer „100“ je pre EI 60 nedostupný v štandardnej ponuke – vyžaduje si individuálnu dohodu (Porta KONTRAKT).
- EI 30 SOFT nie sú dostupné v dvojkrídlovej verzii.

### ZA PRÍPLATOK

- rozmer „100“
- krídlo: farby povrchov CPL 0,2 mm a 0,7 mm – SKUPINA II
- zárubňa: farby povrchov CPL 0,2 mm – SKUPINA II
- krídlo: farby Gladstone vo zvislej štruktúre dreva
- tretí záves v zárubni MDF
- **AKCIA** – strieborná alebo čierna intarzia výhradne pre kolekciu frézované OFFICE – týka sa modelov 6–9
- intarzia s fóliou (na 1 stranu, na dve strany **PODROBNÁ PONUKA DOSTUPNÁ NA** [sk.portadoors.com](http://sk.portadoors.com) alebo v investičnom katalógu)
- intarzia prírodnou dýhou (na 1 stranu, na dve strany **PODROBNÁ PONUKA DOSTUPNÁ NA** [sk.portadoors.com](http://sk.portadoors.com) alebo v investičnom katalógu)
- krídlo: Prírodná dýha Dub Satin Biely
- krídlo: Prírodná dýha Dub Satin (ďalšie farby)
- krídlo: Prírodná dýha Orech
- zárubňa regulovaná: prírodná dýha Dub Satin Biela
- zárubňa: Prírodná dýha Satin (ďalšie farby)
- zárubňa: Prírodná dýha Orech
- profil zárubne kovovej pre zár. PROJEKT BIS
- rozšírenie profilu kovové zárubne od 80 do 100 mm
- rozšírenie profilu kovové zárubne od 101 do 150 mm
- rozšírenie profilu kovové zárubne od 151 do 270 mm
- rozšírenie profilu kovové zárubne od 271 do 390 mm
- kľučka s kovaním
- štvrtkruhové a krycie lišty

(str. 182)

(str. 186)



# ENDURO

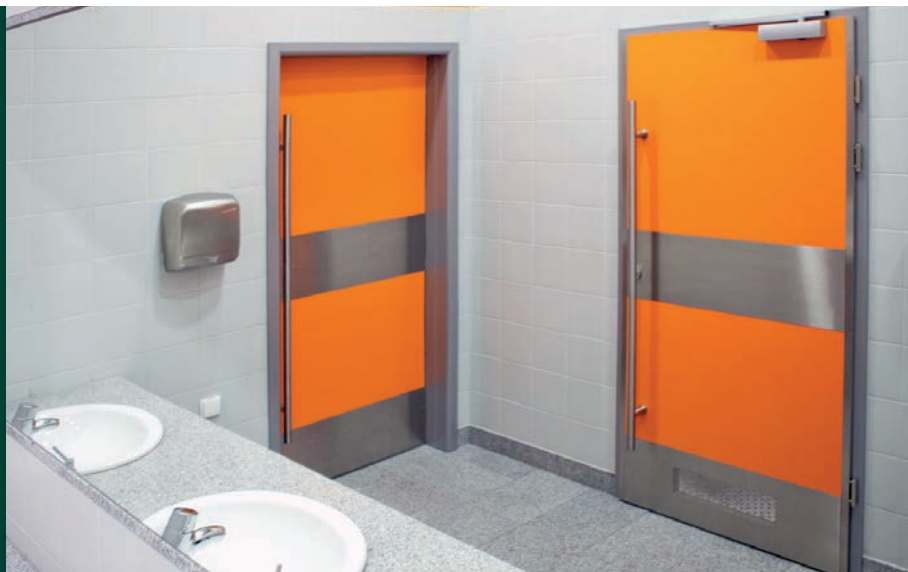

Fotografie predstavuje príklad netypickej realizácie Porta KONTRAKT, pozri str. 6.

Vnútorne technické dvere najvyššej kvality, triedy odolnosti proti oderu a vonkajším vplyvom s použitím špeciálne profilovanej lišty z nehrdzavejúcej ocele a mimoriadne odolného laminátu HPL alebo CPL.

**10**  
ROKOV  
ZÁRUKY  
KONŠTRUKCIA



ENDURO 3, Antracit

## V cene dverí

- krídlo
- zárubňa



plné



model 1



model 2



model 3



model 4

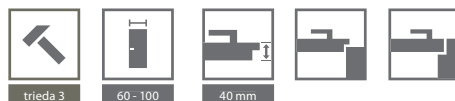

## FAREBNOSŤ

### Laminát HPL a CPL 0,7 ★★★★★★

NOVÁ Biela** (RAL 9003)	Biela*	Popolavá Euroinvest	Orech Bielený	Antracit HPL/CPL	Orech	Buk Porta
Dub Miláno 1	Dub Miláno 2	Dub Miláno 4	Dub Miláno 5	Orech Modena 1	NOVÁ Dub Naturálny	NOVÁ Orech Naturálny

\* do vyčerpania zásob

\*\* Biela (RAL 9003) dostupná v ponuke od decembra 2018

### UPLATNENIE DVERÍ ENDURO:

- Laboratória
- Zubné kliniky
- Nemocnice

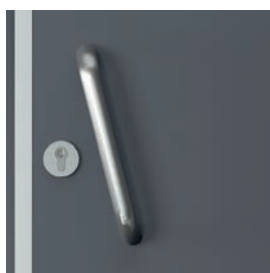

jednoduché madlo



horný panel



dolný panel



dolný ventilačný panel



ventilačná mriežka

## TECHNICKÉ INFORMÁCIE

### PRÍSLUŠENSTVO

- Tri zosilnené trojprvkové závesy
- Pri kyvných verzii dva („60“), tri („70“, „80“) alebo štyri („90“) závesy
- Tvrdené sklo priehľadné alebo matné (u modelu 4 bezpečnostné sklo)
- Zámok dostupný v troch variantoch: pre dózickú kľúč, pre WC súpravu alebo prispôbený pre cylindrickú vložku
- dvere majú výstuž pre samozatvárač

### ZÁRUBNE

- Zárubňa kovová rohová o šírke profilu 105mm. Vyrobená z obojstranne pozinkovaného plechu hrúbky 1,2mm. Vybavená tromi zosilnenými trojdielnymi závesmi (balenými pri kridle), gumeným tesnením, so šiestimi montážnymi kotvami. Lakovaná práškovo základnou farbou vo farbe Biela (RAL 9016), Popolavá (RAL 7047), Hnedá (RAL 8028), Krémová (RAL 1001), Antracit HPL/CPL.
- Možnosť objednania zárubne v dvoch verziiach:
  - na osadenie na hotovú podlahu
  - úroveň „0“ – na zaliatie do podlahy – úroveň „-30“

### POZNÁMKY

- Technické schválenie AT-15-6515/2016 ITB Varšava.
- Nový montážny systém líšt na hranu bez zásahu do štruktúry fólie.
- Maximálny rozmer kridla vyvažovacieho je „90“.

### ZA PRÍPLATOK

- rozmer „100“
- nastaviteľný zámok uzamykania
- profil zárubne od 80 do 100 mm
- rozšírenie profilu zárubne od 106 do 150 mm
- rozšírenie profilu zárubne od 155 do 270 mm
- rozšírenie profilu zárubne od 275 do 390 mm
- horný panel (komplet na dve strany)
- dolný panel (komplet na dve strany)
- dolný ventilačný panel (komplet na dve strany)
- ventilačná mriežka (komplet na dve strany)
- jednoduchá úchytka (komplet na jednu stranu)
- jednoduchá úchytka (komplet na dve strany)
- provedení v kyvných verzii
- kľučka s kovaním (EDEL)

(str. 181)



# AQUA



Konštrukcia dverí umožňuje využitie v komerčných priestoroch, napríklad vo wellness či gastronómii.

AQUA 4, Popolavá

## V cene dverí

- krídlo
- zárubňa



AQUA 4, Popolavá



plné



model 1



model 2



model 3



model 4

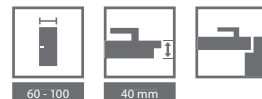

## FAREBNOSŤ

### Laminát HPL ★★★★★



\* do vyčerpania zásob

\*\* Biela (RAL 9003) dostupná v ponuke od decembra 2018

### PRÍKLAD VYUŽITIA DVERÍ AQUA:

- Gastronomické prevádzky
- Wellness
- Kozmetické salóny

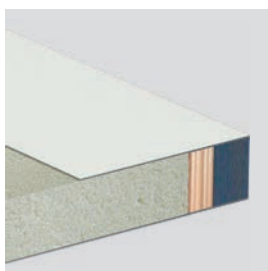

prierez krídla

## TECHNICKÉ INFORMÁCIE

### PRÍSLUŠENSTVO

- Dva závesy vyrobené z nehrdzavejúcej ocele
- Tvrdené sklo priehľadné alebo matné (u modelu 4 bezpečnostné sklo)
- Záмок z nehrdzavejúcej ocele je dostupný v troch variantoch: pre dôzický kľúč, pre WC súpravu alebo prispôbený pre cylindrickú vložku
- Zárubňa

### ZÁRUBNE

- Rohová zárubňa veľká so šírkou profilu 105 mm. Je zhotovená zhotovená z ocelového, obojstranne pozinkovaného plechu s hrúbkou 1,2 mm.
- Je vybavená dvomi závesmi, gumovým obvodovým tesnením, šiestimi montážnymi príchytkami. Lakovaná práškovou technológiou do základnej farby (vzorkovník farieb na str. 207).
- Možnosť objednania zárubne v jednej z dvoch verzií:
  - na osadenie na hotovú podlahu – úroveň „0“
  - na zaliatie do podlahy – úroveň „-30“.

### POZNÁMKY

- Technické schválenie ITB-KOT-2017/0006 vydanie 1.
- Možnosť inštalovania samozatvárača.

### ZA PRÍPLATOK

- rozmer „100“
- mriežka z nehrdzavejúcej ocele
- profil zárubne od 80 do 100 mm
- rozšírenie profilu zárubne od 106 do 150 mm
- rozšírenie profilu zárubne od 155 do 270 mm
- rozšírenie profilu zárubne od 275 do 390 mm
- výstuž pre samozatvárač v kovovej zárubni
- **K** vystuženie pre samozatvárač
- kľučka s kováním (EDEL)

(str. 6)  
(str. 181)



GRANIT RC 3,  
pozrite str. 130

07

# VCHODOVÉ VNÚTORNÉ DVERE

AGAT 32 dB

OPÁL RC 2, 32 dB

Steel SAFE RC 2, RC 3

KWARC RC 2, 32 dB, EI 30

GRANIT RC 3, 32 dB, EI 30

EXTREME RC 3, 37 dB, EI 30

GRANIT trieda C, 32 dB, EI 30

Kolekcia vchodových dverí - to je ponuka spoľahlivých dverí chrániacich naše domovy pred nepozvanými hosťami.

Ponuka bola doplnená o novú kolekciu

Porta EXTREME - dvere kombinujúce akustické vlastnosti, požiaru odolnosť, odolnosť voči prenikaniu ohňa a dymu a ochranu pred vlámaním.



# Prehľad modelov

Vchodové vnútorné dvere a technické dvere

## PREZENTOVANÉ KOLEKCIJE MODELOV DVERÍ SA TÝKAJÚ:

- Vchodové vnútorné dvere AGAT (str. 124), OPAL (str. 124), KWARC (str. 128), GRANIT RC3 (str. 130), EXTREME RC 3 (str. 132), GRANIT tr. C (str. 134)
- Technické akustické dvere 27 dB (str. 108), 32 dB (str. 108), Porta SILENCE 37 dB, EI 30 (str. 110), 42 dB (str. 112), Protipožiarne EI 30, EI 60 (str. 114)

FRÉZOVANÉ, termofólia PVC imitácia dreva



model 2



model 4



model 8



model 9

NOVÉ

NOVÉ

Ploché – zvislá štruktúra

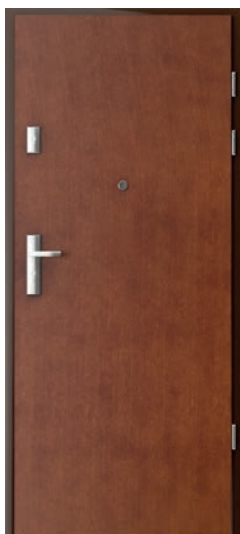

Ploché – vodorovná štruktúra



PLOCHÉ s aplikáciou bieleho skla\*



PLOCHÉ s aplikáciou čierneho skla\*



\* dostupné iba v kolekcii AGAT, OPAL (syntetické fólie)

S INTARZIAMI: syntetické fólie – vertikálne napr.: Portasynchro Jaseň Capri – horizontálne),  
povrch Gladstone modely 3, 6, 9 – intarzie podľa smeru ukladania, prírodné dýhy –intarzie podľa smeru ukladania



Intarzie 1

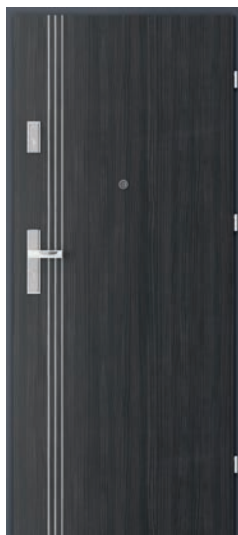

Intarzie 3



Intarzie 4



Intarzie 6



Intarzie 7

FRÉZOVANÉ OFFICE, termofólia PVC imitácia dreva



Intarzie 8



Intarzie 9



model 8\*



model 9\*

\* Možnosť objednania bez intarzie



S RÁMČEKMI, prírodné dýhy\*



rámček 1



rámček 2



rámček 3 s panelom rámček



rámček 4 s panelom rámček

V krídlach vyrobených v Českej Norme / Slovenskej Technickej Norme je kukátko umiestnené vo výške 1500 mm od spodnej hrany krídla.  
\* Ozdobné rámčeky sú dostupné pri prírodnej dýhe dub – cena a termíny dodávky po komunikácii s kontraktovým oddelením Porta.  
V krídlach vyrobených v Českej Norme / Slovenskej Technickej Norme je kukátko umiestnené vo výške 1500 mm od spodnej hrany krídla.

# AGAT PLUS, OPAL PLUS



AGAT Plus plochý model, farba Strieborný Agát s MDF zárubňou

Bezpečnosť RC 2 (Opal)  
Akustická izolácia  $R_w=32$  dB

všetky modely dostupné na str. 122

Komplet verzie PLUS obsahuje

- krídlo
- zárubňa
- kovový prah

## ■ DVERE OPÁL PLUS

Bezpečnostné Dvere OPÁL triedy RC 2 podľa ČSN EN 1627:2012 OPÁL majú triedu zvukovú izoláciu  $R_w=32$  dB (32-36 dB) a bezpečnostnú triedu 2 podľa európskej normy ENV – pod podmienkou skompletizovania krídla so špeciálnou kovovou zárubňou Porta, prahom z nehrdzavejúcej ocele a kľučkou so štítkom minimálne 2. triedy ENV a cylindrické vložky minimálne 4. triedy+ ENV.

## ■ DVERE AGAT PLUS

Zosilnené dvere AGAT majú trojprvkový zámok 2 bodový zámok a triedu akustickej izolácie  $R_w=32$  dB (32–36 dB).



OPÁL model s aplikáciou bieleho skla, Agát Strieborný, s kovovou zárubňou



trojprvkový zámok prispôbený pre patentové vložky – AGAT



štvorbodový lištový zámok prispôbený pre dve cylindrické vložky – OPÁL



Tírne proti vysadeniu krídla



Regulovateľný protiplech zámku v kovovej zárubni (možnosť výberu)



## FAREBNOSŤ

Portasynchro 3D



Prírodná dýha Select  
Prírodná dýha Dub, Jaseň, Orech  
Prírodná dýha Dub Satin  
Termofólia PVC imitácia dreva



Portaperfect 3D  
CPL HQ 0,2 mm



CPL HQ 0,7 mm  
Gladstone



**POZOR!** Prírodné dýhy (okrem Prírod. dýhy Jaseň a Orech), ktoré je možné vyrobiť vo zvislom alebo vodorovnom usporiadaní vrstiev (pre krídlo).

**POZOR!** Ku vstupným dverám odporúčame CPL alebo Gladstone, obzvlášť pri použití vo verejných budovách.

**POZOR!** Krídla Frézované/OFFICE sú k dispozícii len v Termofólii PVC imitácii dreva.



Pustte si montážne video dverí AGAT:  
[www.porta.com.pl/dm/montazAGAT.wmv](http://www.porta.com.pl/dm/montazAGAT.wmv)



Pustte si montážne video dverí OPÁL:  
[www.porta.com.pl/dm/montazOPAL.wmv](http://www.porta.com.pl/dm/montazOPAL.wmv)

Vzorky farieb pozrite str. 200 – 207.

## ODPORÚČAME!

VĎAKA POUŽITIU KONŠTRUKCIE S VRSTVOU HLINÍKOVÉHO PLECHU SME ZÍSKALI JEDINEČNÚ ODOLNOSŤ VOČÍ NEPRIAZNIVÝM ÚČINKOM ŠPECIFICKÉHO PROSTREDIA, CHARAKTERISTICKÉHO PRE SCHODISKO, ZMENÁM TEPLoty A VLHKOSTI VZDUCHU.

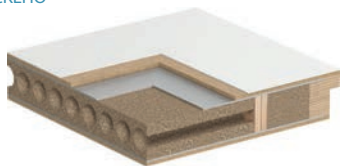

## TECHNICKÉ INFORMÁCIE

### KONŠTRUKCIA KRÍDLA

Rám krídla je zhotovený z lepeného ihličnatého dreva. Krídlo je dodatočne zosilnené vnútorným rámom. Opláštenie krídla tvorí vrstva hliníka a drevovláknitá doska. Dostupné krídla sú doplnené hliníkovou intarziou striebornej alebo čiernej farby. Prírodné dýhy v povrchovej úprave matný lak. V prevedení CPL HQ alebo Gladstone sú hrany krídla pokryté ABS hranou.

### PRÍSLUŠENSTVO V CENE DVERÍ (AGAT PLUS)

- Jeden alebo dva závorové zámky pod patentnú vložku
- Tri závesy
- Zárubňa je vybavená štandardným prahom z nehrdzavejúcej ocele (90 mm)

### PRÍSLUŠENSTVO V CENE DVERÍ (OPAL PLUS)

- 4-bodový lištový zámok pre dve cylindrické vložky
- Tri čapové závesy (kovová zárubňa), tri závesy trojprvkové (zárubňa MDF)
- Lišta proti vysadeniu (zárubňa MDF)
- Tri tŕne proti vysadeniu
- Zárubňa je vybavená štandardným prahom z nehrdzavejúcej ocele (90 mm)

### ZÁRUBNE

- Kovová rohová zárubňa so šírkou profilu 105 mm. Je vyrobená z ocelového, obojstranne pozinkovaného plechu s hrúbkou 1,2 mm (AGAT) alebo 1,5 mm (OPÁL).
- Je vyrobená tromi čapovými závesmi štandard, gumovým obvodovým tesnením a OPÁL, navyše, šiestimi montážnymi zápusťkami
- Zárubňa PROJEKT BIS, PROJEKT Premium (str. 176).
- Doporučená zárubňa MDF.

### POZNÁMKY

- Technické schválenie ITB-KOT-2017/0096 vydanie 1.
- Príprava na skrátenie dverí (maximálne o 60 mm).
- Trieda akustickej izolácie  $R_w = 32$  dB (rozsah 32 ÷ 36 dB).
- **Pri kúpe zárubne MDF treba prikúpiť lišty na potrubie.**

- Dvere AGAT a OPÁL model zo sklom dostupný len s kukátkom.

### ZA PRÍPLATOK

- kukátko
- rozmer, 100"
- nastaviteľný protiplech kovovej zárubne
- kovová zárubňa: čierna farba
- krídlo: farby povrchov CPL 0,2 mm a 0,7 mm – SKUPINA II
- zárubňa: farby povrchov CPL 0,2 mm – SKUPINA II
- krídlo: farby Gladstone vo zvislej štruktúre dreva
- aplikácia bieleho/čierneho skla pri plochých modeloch
- **AKCIA** – strieborná alebo čierna intarzia výhradne pre kolekciu frézované OFFICE – týka sa modelov 6–9
- intarzia s fóliou (na 1 stranu, na dve strany **PODROBNÁ PONUKA DOSTUPNÁ NA [sk.portadoors.com](http://sk.portadoors.com) alebo v investičnom katalógu**)
- intarzia prírodnou dýhou (na 1 stranu, na dve strany - **PODROBNÁ PONUKA DOSTUPNÁ NA [sk.portadoors.com](http://sk.portadoors.com) alebo v investičnom katalógu**)
- krídlo: Prírodná dýha Dub Satin Biely
- krídlo: Prírodná dýha Dub Satin (ďalšie farby)
- krídlo: Prírodná dýha Orech
- zárubňa: Prírodná dýha Dub Satin Biely
- zárubňa: okleina Nat.Dub Satin (pozostate farbay)
- zárubňa: Prírodná dýha Orech
- vybavenie zárubne AGAT 6 montážnymi zápusťkami
- profil zárubne kovovej pre zár. PROJEKT BIS
- profil zárubne kovovej pre zár. PROJEKT PREMIUM
- rozšírenie profilu zárubne od 106 do 250 mm
- rozšírenie profilu zárubne od 151 do 270 mm
- rozšírenie profilu zárubne od 271 do 390 mm
- výstuž pre samozatvárač v kovovej zárubni
- cylindrické vložky
- kľučka s kovaním



# Steel SAFE



Steel SAFE, A.0 s kukátkom, Antracit

Bezpečnostná trieda  
RC 2 a RC 3

## V cene dverí

- krídlo
- zárubňa
- kovový prah
- kľučka
- cylindrická vložka

## DVERE Steel SAFE

Dvere sú vybavené dvomi LOB zámkami a stavebné vložky triedy B majú odolnosť proti vkladaniu do triedy RC2 podľa PN EN 1627: 2012.  
Dvere sú vybavené lištovým zámkom Winkhaus STV a stavebnými vložkami triedy B podľa PN EN 1627:2012.



**P**  
POZINKOVANÝ  
PLECH

PRODUKT  
PORTA STEEL

Steel SAFE, A.0 s kukátkom, Antracit



Dvere Steel SAFE Typ II  
dolný zámok - trojprvkový

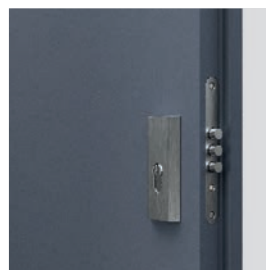

Dvere Steel SAFE Typ II  
horný zámok - trojprvkový

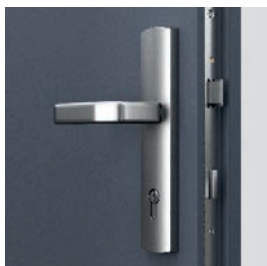

Dvere Steel SAFE Typ III  
viacbodový hákový zámok



Dvere Steel SAFE Typ III  
Hák - zamykanie horné/dolné

## FAREBNOSŤ

### Polyesterová farba ★★★★★☆

Biela MAT (RAL 9003)	Metalic Titanium	Biela (RAL 9016)
-------------------------	---------------------	---------------------

### Laminovaný ocelový plech PVC ★★★★★☆

Zlatý Dub	Dub Winchester	Dub Riečny	Orech	Antracit
--------------	-------------------	---------------	-------	----------

\* do vyčerpania zásob



prah z nehrdzavejúcej ocele (perforovaný)



nastaviteľný protiplech zámku



zárubňa ocelová, rohová veľká

## TECHNICKÉ INFORMÁCIE

### KONŠTRUKCIA KRÍDLA

Konštrukcia je postavená na dvojrstvových drevených rámoch, ktoré sú umiestnené po celom obvode krídla. Ako tepelnoizolačná vložka sa používa expandovaný polystyrén s veľkým prídáním grafitu. Na potiahnutie krídla sa používa pozinkovaná ocelová doska s hrúbkou 0,6 mm, ukončená PVC fóliou alebo polyesterovou farbou.

### PRÍSLUŠENSTVO V CENE DVERÍ TYP II

- Tri trojprvkové závesy
- Dva nezávislé zámky LOB
- Štyri trne proti vylomeniu
- Kľučka OPAL
- Cylindrické vložky LOB tr. A
- Nastaviteľný protiplech zámku pri zárubni
- Kovová rohová zárubňa
- Perforovaný prah z nehrdzavejúcej ocele

### PRÍSLUŠENSTVO V CENE DVERÍ TYP III

- Tri trojprvkové závesy
- Lištový zámok WINKHAUS STV
- Štyri trne proti vylomeniu
- Kľučka SAFE
- Cylindrické vložky WILKA tr. A
- Nastaviteľný protiplech zámku pri zárubni
- Kovová rohová zárubňa
- Perforovaný prah z nehrdzavejúcej ocele

### ZÁRUBNE

- Kovová rohová zárubňa o šítke profilu 100. Vyrobená z pozinkovaného plechu hrúbky 1,2 mm (Typ II) alebo 1,5 mm (Typ III).

### POZNÁMKY

- Technické schválenie ITB-KOT-2017/0008 vydanie 1

### ZA PRÍPLATOK DVERE TYP II

- rozmer „100“
- kukátko
- dve vložky LOB, tr. B – náhrada za základnú sadu tr. A
- výplň - minerálne vlna
- zosilnenie pre samozatvárač
- kľučka s kovaním

(str. 182)

### ZA PRÍPLATOK DVERE TYP III

- rozmer „100“
- dodatočný horný zámok
- pevná reťaz pri dverách lakovaných
- pevná reťaz pri dverách laminovaných PCV
- horná rozeta tr. C
- kukátko
- dolná bezpečnostná vložka WILKA, tr. B –náhrada za základnú sadu tr. A
- horná bezpečnostná vložka WILKA, tr. A
- horná bezpečnostná vložka WILKA, tr. B
- výplň - minerálne vlna
- zosilnenie pre samozatvárač
- kľučka s kovaním SAFE

(str. 182)



KWARC Intarzie 6, Biela, s kovovou zárubňou

Bezpečnostná trieda RC 2  
Akustická izolácia  $R_w=34$  dB\*  
Požiarna odolnosť EI 30

Viac modelov pozrite pozri str. 122

V cene dverí  
• krídlo  
• zárubňa  
• kovový prah

## DVERE KWARC

Dvere DT-K32 (KWARC Typ III) vybavené lištovým zámkom a bezpečnostnými trňami proti vysadeniu majú:

- bezpečnostnú triedu RC 2 podľa ČSN EN 1627:2012
- triedu akustickej izolácie vlastností  $R_w=32$  dB (32-36 dB)
- požiaru odolnosť EI 30



KWARC Intarzie 6, Biela, s kovovou zárubňou

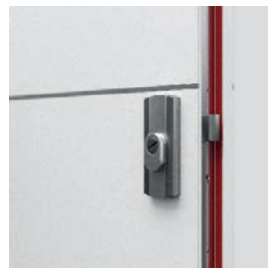

štvorbodový lištový zámok prispôsobený pre dve cylindrické vložky  
– KWARC III



bezpečnostné trne proti vysadeniu  
– KWARC III

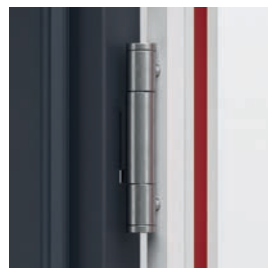

zosilnený trojprvkový záves



## FAREBNOSŤ

Portasynchro 3D	★★★
Prírodná dýha Select Prírodná dýha Dub, Jaseň, Orech Prírodná dýha Dub Satin Termofólia PVC imitácia dreva	★★★★★
Portaperfect 3D CPL HQ 0,2 mm	★★★★★
CPL HQ 0,7 mm Gladstone	★★★★★

Vzorky farieb pozrite str. 200 – 207.

**POZOR!** Prírodné dýhy (okrem Prírod. dýhy Jaseň a Orech), ktoré je možné vyrobiť vo zvislom alebo vodorovnom usporiadaní vrstiev (pre krídlo).

**POZOR!** Ku vstupným dverám odporúčame CPL alebo Gladstone, obzvlášť pri použití vo verejných budovách.

**POZOR!** Krídla Frézované/OFFICE sú k dispozícii len v Termofólii PVC imitácii dreva.

## ODPORÚČAME!

VĎAKA POUŽITIU KONŠTRUKCIE S VRSTVOU HLIŇKOVÉHO PLECHU SME ZÍSKALI JEDINEČNÚ ODOLNOSŤ DVERÍ KWARC VOČI NEPRIAZNIVÝM ÚČINKOM ŠPECIFICKÉHO PROSTREDIA, CHARAKTERISTICKÉHO PRE SCHODISKO, ZMENÁM TEPLoty A VLHKOSTI VZDUCHU.



## TECHNICKÉ INFORMÁCIE

### KONŠTRUKCIA KRÍDLA

Viacvrstváva konštrukcia krídla zaisťuje požiaru odolnosť po dobu 30 minút a zvukovú izoláciu  $R_w=34 \text{ dB}^*$ . Vďaka vrstve hliníkového plechu v konštrukcii krídla sú dvere extrémne odolné voči nepriaznivým prevádzkovým podmienkam, ktoré panujú na schodisku. V prevedení CPL HQ alebo Gladstone sú hrany krídla pokryté ABS hranou.

### PRÍSLUŠENSTVO V CENE DVERÍ

- Zadlabávací zámok s obdĺžnikovou závorou pripravenou pre cylindrickú vložku (KWARC typ I)
- Dva zadlabávacie zámkové s obdĺžnikovou závorou pripravenou pre cylindrickú vložku (KWARC typ II)
- 4-bodový lištový zámok pre dve cylindrické vložky a tri bezpečnostné trne proti vysadeniu (KWARC typ III)
- Tri zosilnené závesy trojprvkové striebornej farby
- Protipožiarne tesnenie, ktoré vplyvom vysokej teploty zväčší svoj objem v drážke krídla
- Zárubňa je vybavená štandardným prahom z nehrdzavejúcej ocele (90 mm)

### ZÁRUBNE

- Kovová rohová zárubňa so šírkou profilu 100 mm. Zhotovená z ocele, obojstranne pozinkovaného plechu s hrúbkou 1,5 mm. Je vybavená protipožiarne tesnením, tromi čapovými závesmi štandard, kovovým prahom z nehrdzavejúcej ocele vo verzii štandard (90 mm), zosilnením pod samozatvárač. KWARC I má protiplech k jednému zámku, KWARC II – k dvom zámkom, KWARC III – k lištovému zámku a ďalej šesť montážnych zápusťiek a otvory na bezpečnostné trne proti vysadeniu.
- Zárubňa PROJEKT BIS (str. 176).
- Zárubňa PROJEKT Premium dostupná s dokumentáciou na kontraktovom oddelení (str. 176).

### POZNÁMKY

- Technické schválenie ITB-KOT-2017/0007 vydanie 1.
- Národné osvedčenie o úžitkových vlastnostiach nr 020-UWB-0567/W.
- Príprava na skrátenie dverí (maximálne o 60 mm).
- Aby boli splnené podmienky stavebného zákona pre protipožiarne dvere a / alebo dymotesnosti, je nutné používať samozatvárač.
- V prípade použitia iného kovania, ako navrhnutého firmou PORTA, je nutné sa riadiť pokynmi uvedenými v záručnom liste.
- Dvere odolné proti požiaru by mali byť vybavené štítovou kľučkou s oceľovým jadrom.
- Trieda akustickej izolácie  $R_w = 32 \text{ dB}$  (rozsah 32 ÷ 36 dB)

### ZA PRÍPLATOK

- kukátko
- rozmer „100“
- kovová zárubňa: čierna farba
- krídlo: farby povrchov CPL 0,2 mm a 0,7 mm – SKUPINA II
- krídlo: farby Gladstone vo zvislej štruktúre dreva
- **AKCIA** – strieborná alebo čierna intarzia výhradne pre kolekciu frézované OFFICE – týka sa modelov 6–9
- intarzia s fóliou (na 1 stranu, na dve strany)
- **PODROBNÁ PONUKA DOSTUPNÁ NA [sk.portadoors.com](http://sk.portadoors.com) alebo v investičnom katalógu**
- intarzia prírodnou dýhou (na 1 stranu, na dve strany - **PODROBNÁ PONUKA DOSTUPNÁ NA [sk.portadoors.com](http://sk.portadoors.com) alebo v investičnom katalógu**)
- krídlo: Prírodná dýha Dub Satin Biely (RAL 9016)
- krídlo: Prírodná dýha Dub Satin (ďalšie farby)
- krídlo: Prírodná dýha Orech
- profil zárubne kovovej pre zár. PROJEKT BIS
- rozšírenie profilu zárubne od 101 do 150 mm
- rozšírenie profilu zárubne od 151 do 270 mm
- rozšírenie profilu zárubne od 271 do 390 mm
- kľučka s kovaním



# GRANIT

bezpečnostné dvere triedy RC 3



Bezpečnosť RC 3  
Akustická izolácia  $R_w=32$  dB\*  
Požiarna odolnosť EI 30  
Dymotesnosť

GRANIT RC 3, model s intarziami 8, Betón Tmavý

Viac modelov pozrite str. 122

#### V cene dverí

- krídlo
- zárubňa
- kovový prah
- kľučka
- cylindrická vložka

#### DVERE GRANIT RC 3

sú vyrábané v dvoch verziách:

##### Typ I

- bezpečnostná trieda RC 3 podľa ČSN EN 1627-2012
- trieda akustickej izolácie  $R_w=32$  dB (32-36 dB)
- dymotesnosť

##### Typ II

- vlastností dverí typu I
- protipožiarna odolnosť EI 30



GRANIT RC 3, tmavý betón, s kovovou zárubňou

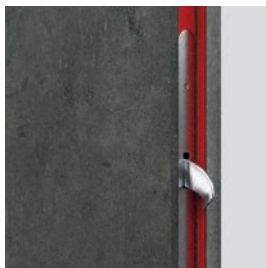

2 háky proti vylomeniu  
protipožiarne tesnenie (Typ II)



lištový zámok Winkhaus  
viacbodový hákovo-zásuvkový

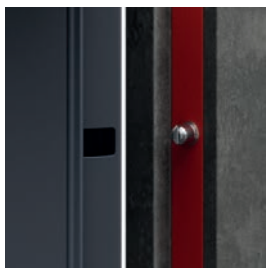

4 tŕne proti vysadeniu dverí

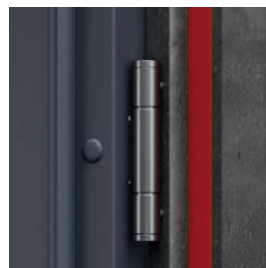

profesionálne objektové pánty



## FAREBNOSŤ

Prírodná dýha Select ★★★★★  
 Prírodná dýha Dub, Jaseň, Orech  
 Prírodná dýha Dub Satin  
 Termofólia PVC imitácia dreva

CPL HQ 0,2 mm ★★★★★

Vzorok farieb pozrite str. 200 – 207.

CPL HQ 0,7 mm ★★★★★  
 Gladstone

**POZOR!** Všetky prírodné dýhy (s výnimkou dýhy Jaseň a Orech) ide zhotoviť s vodorovnou alebo zvislou štruktúrou dreva (týka sa krídla).

**POZOR!** Ku vstupným dverám odporúčame CPL alebo Gladstone, obzvlášť pri použití vo verejných budovách.

## ODPORÚČAME!

VĎAKA POUŽITIU KONŠTRUKCIE S VRSTVOU HLINÍKOVÉHO PLECHU SME ZÍSKALI JEDINEČNÚ ODOLNOSŤ DVERÍ GRANIT TRIEDY C VOČI NEPRIAZNIVÝM ÚČINKOM ŠPECIFICKÉHO PROSTREDIA, CHARAKTERISTICKÉHO PRE SCHODISKO, ZMENÁM TEPLoty A VLHKOSTI VZDUCHU.



## TECHNICKÉ INFORMÁCIE

### KONŠTRUKCIA KRÍDLA

Výplňou krídla je špeciálna 5-vrstvová konštrukcia v ráme z preglejky ihličnatého dreva. Krídlo je opláštené špeciálnou doskou s dvoma vrstvami hliníkového plechu a HDF doskou. K dispozícii v drážkovej verzii. V prevedení CPL HQ alebo Gladstone sú hrany krídla pokryté ABS hranou.

### PRÍSLUŠENSTVO V CENE DVERÍ

- Hákový zámok s upínacím mechanizmom Winkhaus STV
- Vložka proti vlámaniu
- Kľučka s bezpečnostným kovaním SAFE
- Tri zosilnené závesy trojprvkové striebornej farby
- Štyri bezpečnostné trne proti vysadeniu
- Navyše: typ II – protipožiarne tesnenie, ktoré vplyvom vysokej teploty zväčší svoj objem na okrajoch krídla (s výnimkou spodnej hrany)
- Zárubňa vybavená kovovým prahom z nehrdzavejúcej ocele v širšej verzii (120 mm)

### ZÁRUBNE

- Kovová rohová zárubňa so šírkou profilu 105 mm. Zhotovená z oceleového, obojstranne pozinkovaného plechu s hrúbkou 1,5 mm. Je vybavená protipož. tesnením, ôsmimi montážnymi zápustkami, zosilnením pod samozatvárač a kovovým prahom z nehrdzavejúcej ocele v širšej verzii (120 mm).
- Zárubňa Porta SYSTEM zosilnená, s hrúbkou steny 120 až 300 mm, krycia lišta o šírke 80 mm.
- Zárubňa PROJEKT BIS (str. 176).
- Zárubňa PROJEKT Premium dostupná s dokumentáciou na kontraktovom oddelení (str. 176).

### POZNÁMKY

- Technické schválenie nr ITB-KOT 2017/0007 vydanie 1.
- Národné osvedčenie o úžitkových vlastnostiach nr 020-UWB-0567/W.
- Aby boli splnené podmienky stavebného zákona pre protipožiarne dvere a / alebo dymotesnosti, je nutné používať samozatvárač.
- V prípade použitia iného kovania, ako navrhnutého firmou PORTA, je nutné sa riadiť pokynmi uvedenými v záručnom liste.

- **Pevná západka je dostupná len s kovovou zárubňou**

- (dvere otvárajú do vnútra).
- Protipožiarne dvere - intarzie sú dostupné len pre obe strany krídla.

### ZA PRÍPLATOK

- kukátko
- rozmer „100“
- Dodatočný horný zámok
- pevná reťaz
- horné kovanie
- horná cylindrická vložka
- kovová zárubňa: čierna farba
- krídlo: farby povrchov CPL 0,2 mm a 0,7 mm – SKUPINA II
- zárubňa: farby povrchov CPL 0,2 mm a 0,7 mm – SKUPINA II
- krídlo: farby Gladstone vo zvislej štruktúre dreva
- **AKCIA** – výhradne strieborná alebo čierna intarzia pre kolekciu frézované OFFICE – týka sa modelov 6–9
- intarzia s fóliou (na 1 stranu, na dve strany **PODROBNÁ PONUKA DOSTUPNÁ NA [sk.portadoors.com](http://sk.portadoors.com) alebo v investičnom katalógu**)
- intarzia prírodnou dýhou (na 1 stranu, na dve strany - **PODROBNÁ PONUKA DOSTUPNÁ NA [sk.portadoors.com](http://sk.portadoors.com) alebo v investičnom katalógu**)
- krídlo: Prírodná dýha Dub Satin Biely
- krídlo: Prírodná dýha Dub Satin (ďalšie farby)
- krídlo: Prírodná dýha Orech
- zárubňa: Prírodná dýha Dub Satin Biely
- zárubňa: Prírodná dýha Satin (ďalšie farby)
- zárubňa: Prírodná dýha Orech
- profil zárubne kovovej pre zár. PROJEKT BIS
- rozšírenie profilu zárubne od 101 do 150 mm
- rozšírenie profilu zárubne od 151 do 270 mm
- rozšírenie profilu zárubne od 271 do 390 mm
- kľučka s kovaním SAFE

(str. 182)



# EXTREME

bezpečnostné dvere triedy RC 3



EXTREME RC 3, Dub pieskový, so zosilnenou zárubňou PS

Bezpečnosť trieda RC 3  
Akustická izolácia  $R_w=40$  dB\*  
Požiarna odolnosť EI 30  
Dymotesnosť

Viac modelov pozrite str. 122



EXTREME RC 3, Dub pieskový, so zosilnenou zárubňou PS

#### V cene dverí

- krídlo
- zárubňa
- kovový prah
- kľučka s hornou rozetou
- dve patentové vložky

NOVINKA  
prídavný  
horný zámok

#### DVERE EXTREME

sú vyrábané v dvoch typoch::

##### Typ I

- trieda RC3 podľa ČSN EN 1627-2012
- trieda akustickej izolácie  $R_w=37$  dB (37- 41 dB)
- dymotesnosť

##### Typ II

- vlastnosti dvere typu I
- požiarna odolnosť EI 30

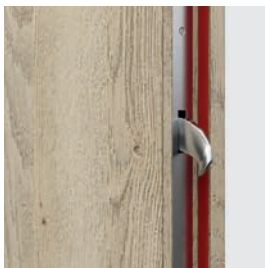

2 háky proti vlámaniu

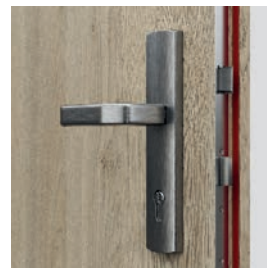

Winkhaus viacbodový hákové-zásuvkový



4 bezpečnostné trne proti vysadeniu protipožiarné tesnenie (Typ II)



zárubňa Porta SYSTEM



## FAREBNOSŤ

Prírodná dýha Select ★★★★★  
 Prírodná dýha Dub, Jaseň, Orech  
 Prírodná dýha Dub Satin  
 Termofólia PVC imitácia dreva

CPL HQ 0,2 mm ★★★★★

CPL HQ 0,7 mm ★★★★★  
 Gladstone

Vzorky farieb pozrite str. 200 – 207.

**POZOR!** Všetky prírodné dýhy (s výnimkou dýhy Jaseň a Orech) sa dá zhotoviť s vodorovnou alebo zvislou štruktúrou dreva (týka sa krídla).

**POZOR!** Ku vstupným dverám odporúčame CPL alebo Gladstone, obzvlášť pri použití vo verejných budovách.

**POZOR!** Krídla Frézované/OFFICE sú k dispozícii len v Termofólii PVC imitácii dreva.

### ODPORUČAME!

VĎAKA POUŽITIU KONŠTRUKCIE S VRSTVOU HLIŇKOVÉHO PLECHU SME ZÍSKALI JEDINEČNÚ ODOLNOSŤ DVERÍ EXTREME RC 3 VOČI NEPRIAZNIVÝM ÚČINKOM ŠPECIFICKÉHO PROSTREDIA, CHARAKTERISTICKÉHO PRE SCHODISKO, ZMENÁM TEPLoty A VLHKOSTI VZDUCHU.



## TECHNICKÉ INFORMÁCIE

### KONŠTRUKCIA KRÍDLA

Výplňou krídla je špeciálna 5-vrstvová konštrukcia v ráme z preglejky ihličnatého dreva. Krídlo je opláštené špeciálnou doskou s dvomi vrstvami hliníkového plechu a HDF doskou. K dispozícii v drážkovej verzii. V prevedení CPL HQ alebo Gladstone sú hrany krídla pokryté ABS hranou.

### PRÍSLUŠENSTVO V CENE KRÍDLA

- Hákový zámok s upínacím mechanizmom Winkhaus STV z dodatkovým górnym zamkom
- Vložka proti vlámaniu
- Kľučka s bezpečnostným kovaním SAFE
- Horná rozeta (SAFE)
- Tri zosilnené čapové závesy striebornej farby
- Štyri bezpečnostné trne proti vysadeniu
- Navyše: typ II – protipožiarné tesnenie, ktoré vplyvom vysokej teploty zväčší svoj objem na okrajoch krídla (s výnimkou spodnej hrany)
- Zárubňa je vybavená kovovým prahom z nehrdzavejúcej ocele so šírkou 100 mm, a tiež zosilnenie pre samozatvárač

### ZÁRUBNE

- Kovová rohová zárubňa so šírkou profilu 105 mm. Zhotovená z oceleového, obojstranne pozinkovaného plechu s hrúbkou 1,5 mm. Je vybavená protipožiarnym tesnením, ôsmimi montážnymi zápustkami, zosilnením pod samozatvárač a kovovým prahom z nehrdzavejúcej ocele v širšej verzii (120 mm).
- Zárubňa Porta SYSTEM zosilnená, s hrúbkou steny 120 až 300 mm, krycia lišta o šírke 80 mm.
- Zárubňa PROJEKT BIS (str. 176).
- Zárubňa PROJEKT Premium dostupná s dokumentáciou na kontraktovom oddelení (str. 176).

### POZNÁMKY

- Technické schválenie nr ITB-KOT 2017/0007 vydanie 1.
- Národné osvedčenie o úžitkových vlastnostiach nr 020-UWB-0567/W.
- Aby boli splnené podmienky stavebného zákona pre protipožiarné dvere a / alebo dymotesnosti, je nutné používať samozatvárač.

- Dvere odolné proti požiaru by mali byť vybavené štítovou kľučkou s oceľovým jadrom.
- V prípade použitia iného kovania, ako navrhnutého firmou PORTA, je nutné sa riadiť pokynmi uvedenými v záručnom liste.
- **Pevná retiazka je dostupná len s kovovou zárubňou** (dvere otvárané do vnútra)
- Protipožiarné dvere - intarzie sú dostupné len pre obe strany krídla

### ZA PRÍPLATOK

- kukátko
- rozmer „100“
- kovová zárubňa: čierna farba
- pevná reťaz
- krídlo: farby povrchov CPL 0,2 mm a 0,7 mm – SKUPINA II
- zárubňa: farby povrchov CPL 0,2 mm – SKUPINA II
- krídlo: farby Gladstone vo zvislej štruktúre dreva
- **AKCIA** – strieborná alebo čierna intarzia výhradne pre kolekciu frézované OFFICE – týka sa modelov 6–9
- intarzia s fóliou (na 1 stranu, na dve strany – **PODROBNÁ PONUKA DOSTUPNÁ NA** [sk.portadoors.com](http://sk.portadoors.com) alebo v investičnom katalógu)
- intarzia prírodnou dýhou (na 1 stranu, na dve strany – **PODROBNÁ PONUKA DOSTUPNÁ NA** [sk.portadoors.com](http://sk.portadoors.com) alebo v investičnom katalógu)
- krídlo: Prírodná dýha Dub Satin Biely
- krídlo: Prírodná dýha Dub Satin (ďalšie farby)
- krídlo: Prírodná dýha Orech
- zárubňa: Prírodná dýha Dub Satin Biely
- zárubňa: Prírodná dýha Satin (ďalšie farby)
- zárubňa: Prírodná dýha Orech
- profil zárubne kovovej pre zár. PROJEKT BIS
- rozšírenie profilu zárubne od 101 do 150 mm
- rozšírenie profilu zárubne od 151 do 270 mm
- rozšírenie profilu zárubne od 271 do 390 mm
- kľučka s kovaním SAFE

(str. 182)



# GRANIT

bezpečnostné dvere triedy C



Bezpečnostná trieda C a RC 3  
Akustická izolácia  $R_w=36$  dB\*  
Požiarna odolnosť EI 30

GRANIT trieda C, Orech prírodný, so zárubňou a obložkou PROJEKT BIS

Viac modelov pozrite str. 122



GRANIT Plné, Orech prírodný, s kovovou zárubňou

## V cene dverí

- krídlo
- zárubňa
- kovový prah
- kľučka s rozetou
- dve patentové vložky

## DVERE GRANIT tr. C

sú vyrábané v dvoch typoch:

### Typ I

- bezpečnostná trieda C
- trieda RC 3 podľa ČSN EN 1627-2012
- trieda akustickej izolácie  $R_w=32$  dB (32-36 dB)
- dymotesnosť

### Typ II

- vlastnosti dverí modelu I
- protipožiarna odolnosť EI 30



štvorbodový lištový zámok prispôsobený pre dve cylindrické vložky

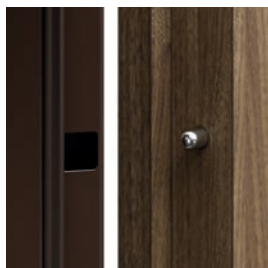

bezpečnostné trne proti vysadeniu



zosilnené trojprvkové závesy



## FAREBNOSŤ

Prírodná dýha Select ★★★★★  
 Prírodná dýha Dub, Jaseň, Orech  
 Prírodná dýha Dub Satin  
 Termofólia PVC imitácia dreva

CPL HQ 0,2 mm ★★★★★

CPL HQ 0,7 mm ★★★★★

Vzorky farieb pozrite str. 200 – 207.

**POZOR!** Všetky prírodné dýhy (s výnimkou dýhy Jaseň a Orech) sa dajú zhotoviť s vodorovnou alebo zvislou štruktúrou dreva (týka sa krídla).

**POZOR!** Ku vstupným dverám odporúčame CPL alebo Gladstone, obzvlášť pri použití vo verejných budovách.

**POZOR!** Krídla Frézované/OFFICE sú k dispozícii len v Termofólii PVC imitácii dreva.



Pustite si montážne video dverí GRANIT na hmoždinky:  
[www.porta.com.pl/dm/montazgranitnadyble.wmv](http://www.porta.com.pl/dm/montazgranitnadyble.wmv)



Pustite si montážne video dverí GRANIT na penu:  
[www.porta.com.pl/dm/montazgranitnapianke.wmv](http://www.porta.com.pl/dm/montazgranitnapianke.wmv)

## ODPORÚČAME!

VĎAKA POUŽITIU KONŠTRUKCIE S VRSTVOU HLINÍKOVÉHO PLECHU SME ZÍSKALI JEDINEČNÚ ODOLNOSŤ DVERÍ GRANIT TRIEDY C VOČÍ NEPRIAZNIVÝM ÚČINKOM ŠPECIFICKÉHO PROSTREDIA, CHARAKTERISTICKÉHO PRE SCHODISKO, ZMENÁM TEPLoty A VLHKOSTI VZDUCHU.

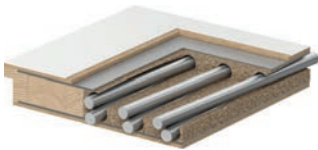

## TECHNICKÉ INFORMÁCIE

### KONŠTRUKCIA KRÍDLA

Rám krídla je zhotovený z lepeného ihličnatého dreva. Krídlo je opláštené špeciálnou doskou s dvomi vrstvami hliníkového plechu a HDF doskou. Dostupné krídla sú doplnené hliníkovou intarziou striebornej alebo čiernej farby. Prírodné dýhy natreté polomatným lakom. Ide o návrh pre najnáročnejších klientov, pre ktorých je najdôležitejšia bezpečnosť opierajúca sa o materiály a prevedenie v najvyššej kvalite. V prevedení CPL HQ alebo Gladstone sú hrany krídla pokryté ABS hranou.

### PRÍSLUŠENSTVO V CENE DVERÍ

- Viacčapový lištový zámok triedy 4
- Dve bezpečnostné vložky triedy 5
- Kľučka s bezpečnostným kovaním GRANIT alebo GRANIT PLUS (za príplatok)
- Horné kovanie
- Tri objektové závesy striebornej farby
- Štyri bezpečnostné trne proti vysadeniu
- Príprava na skrátenie dverí maximálne 60 mm (sa týka Granit TYP I)
- Navyše: typ II – protipožiarne tesnenie, ktoré vplyvom vysokej teploty zväčší svoj objem na okrajoch krídla
- Zárubňa je vybavená kovovým prahom z nehrdzavejúcej ocele so šírkou 100 mm, a tiež zosilnenie pre samozatvárač

### ZÁRUBNE

- Kovová rohová zárubňa so šírkou profilu 105 mm. Zhotovená z oceľového, obojstranne pozinkovaného plechu s hrúbkou 1,5 mm. Je vybavená protipožiarnym tesnením, ôsmimi montážnymi zápustkami, zosilnením pod samozatvárač a kovovým prahom z nehrdzavejúcej ocele v širšej verzii (120 mm).
- Zárubňa PROJEKT BIS (str. 176).
- Zárubňa PROJEKT Premium (str. 176).

### POZNÁMKY

- Technické schválenie ITB-KOT-2017/0242 vydanie 1.
- Aby boli splnené podmienky stavebného zákona pre protipožiarne dvere a / alebo dymotesnosti, je nutné používať samozatvárač.
- Dvere odolné proti požiaru by mali byť vybavené štítovou kľučkou s oceľovým jadrom.
- V prípade použitia iného kovania, ako navrhnutého firmou PORTA, je nutné sa riadiť pokynmi uvedenými v záručnom liste.
- Trieda akustickej izolácie  $R_w = 32 \text{ dB}$  (rozsah  $32 \div 36 \text{ dB}$ ).

### ZA PRÍPLATOK

- kukátko
- rozmer „100“
- kovová zárubňa: Čierna farba
- nastaviteľný protiplech zámku (Typ I)
- krídlo: farby povrchov CPL 0,2 mm a 0,7 mm – SKUPINA II
- **AKCIA** – strieborná alebo čierna intarzia výhradne pre kolekciu frézované OFFICE – týka sa modelov 6–9
- intarzia s fóliou (na 1 stranu, na dve strany **PODROBNÁ PONUKA DOSTUPNÁ NA** [sk.portadoors.com](http://sk.portadoors.com) alebo v investičnom katalógu)
- intarzia prírodnou dýhou (na 1 stranu, na dve strany – **PODROBNÁ PONUKA DOSTUPNÁ NA** [sk.portadoors.com](http://sk.portadoors.com) alebo v investičnom katalógu)
- krídlo: Prírodná dýha Dub Satin Biely (RAL 9016)
- krídlo: Prírodná dýha Dub Satin (ďalšie farby)
- krídlo: Prírodná dýha Orech
- profil zárubne kovovej pre zár. PROJEKT BIS
- profil zárubne kovovej pre zár. PROJEKT Premium
- rozšírenie profilu zárubne od 101 do 150 mm
- rozšírenie profilu zárubne od 151 do 270 mm
- rozšírenie profilu zárubne od 271 do 390 mm
- kľučka s kovaním GRANIT PLUS

(str. 182)





08

# VCHODOVÉ VONKAJŠIE PASÍVNE, ENERGETICKY ÚSPORNÉ

Steel SAFE  
Steel ENERGY PROTECT  
Steel ARCTIC PASSIVE  
Eco POLAR  
Eco POLAR PASSIVE

Viac podrobných informácií nájdete v katalógu  
STEEL DOORS EXTERIOR AND TECHNICAL  
[sk.portadoors.com/do-pobrania](http://sk.portadoors.com/do-pobrania)



PRODUKTY  
PORTA STEEL



Oceľové dvere z kolekcie Steel sú inovatívna technológia. Súbor perfektne prispôbených hodnôt, ktoré vytvárajú najvyššiu kvalitu. Drevené dvere Eco POLAR PASSIVE sú ideálnym riešením pre pasívne domy.



# Steel SAFE, ENERGY PROTECT

Bezpečnostné zámky triedy 3 alebo 4, bezpečnostné presklenie triedy P4



Steel SAFE E.1, Dub Winchester

Bezpečnosť RC2/RC3\*  
Tepelná priepustnosť Ud=1.1÷1.7\*

Ud=1,1\*  
W/m²K  
SÚČINITEĽ  
PRESTUPU  
TEPLA

V cene dverí

- krídlo
- zárubňa
- prah
- kľučka
- cylindrická vložka



POZINKOVANÝ  
PLECH

PRODUKT  
PORTA STEEL



Steel ENERGY PROTECT C.1, Dub Winchester



model A.0



model B.1



model C.1



model D.1



model E.1



model F.1

\* Odkazuje na ploché dvere.

**AKCIA  
-15%**



## FAREBNOSŤ

### Polyesterová farba ★★★★★☆



### Laminovaný oceľový plech PVC ★★★★★☆

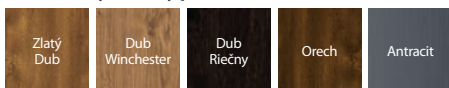

\* do vyčerpania zásob

**K** Prispôbte farbu individuálnym potrebám a opýtajte sa na Porta KONTRAKT. Podrobnosti k neštandardným objednávkam, pozri str. 6.

Podrobné informácie týkajúce sa dverí nájdete v katalógu STEEL DOORS EXTERIOR AND TECHNICAL [sk.portadoors.com/do-pobrania](http://sk.portadoors.com/do-pobrania)

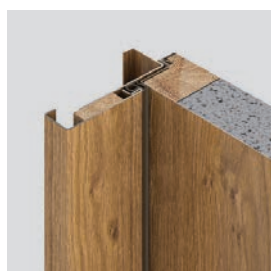

Oceľová zárubňa Thermo

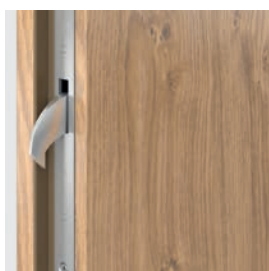

Hák - Horná / dolná závera

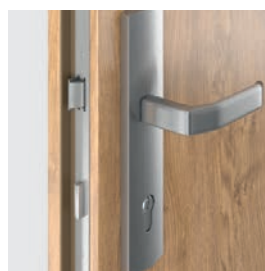

Lištový zámok

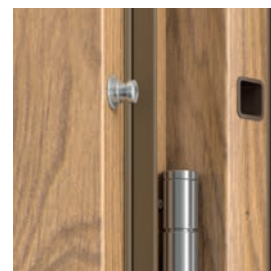

4 bezpečnostné trne proti vysadeniu

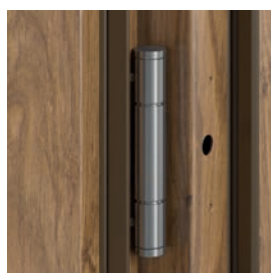

3 trojprvkové závesy

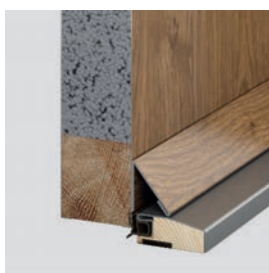

Výplň – rozšírený polystyrén

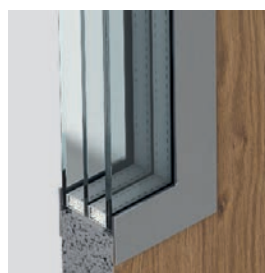

Presklenie - trojskelná sada trieda P4



Teplý prah so zvýšenou podporou tepelnej priepustnosti

SAFE, ENERGY PROTECT

## TECHNICKÉ INFORMÁCIE

### ZÁKLADNÉ INFORMÁCIE

**Dvere SAFE** (hrúbka krídla 54 mm)

- Bezpečnosť RC2 alebo RC3 (týka sa plochých krídel)
- Dva nezávislé zámky LOB alebo hákový zámok Winkhaus STV
- Zárubňa Rohová veľká alebo Thermo
- Prah z nerezovej ocele s perforáciou alebo teplý prah
- Tri trojprvkové závesy
- Štyri bezpečnostné trne proti vysadeniu
- Kľučka OPÁL alebo SAFE
- Cylindrické vložky LOB alebo WILKA
- Regulovaný protiplech zámku

### ZÁKLADNÉ INFORMÁCIE

**Dvere ENERGY PROTECT** (hrúbka krídla 66 mm)

- Bezpečnosť RC3 (týka sa plochých krídel)
- Hákový zámok Winkhaus STV
- Zárubňa Thermo
- Teplý prah z nerezovej ocele
- Tri trojprvkové závesy
- Štyri bezpečnostné trne proti vysadeniu
- Kľučka SAFE
- Cylindrická vložka WILKA
- Regulovaný protiplech zámku

# Steel ARCTIC PASSIVE

Bezpečnostné zámky triedy 4, Bezpečnostné presklenie triedy P4



Steel ARCTIC PASSIVE B.1 Štruktúra Antracit

Bezpečnosť RC3\*  
Tepelná priepustnosť  $U_d=1,0\div 1,2^*$

$U_d=1,0^*$   
W/m<sup>2</sup>K  
SÚČINITEĽ  
PRESTUPU  
TEPLA

V cene dverí

- krídlo
- zárubňa
- prah ThermoControl
- kľučky
- cylindrická vložka



Steel ARCTIC PASSIVE D.1 Štruktúra Antracit



model A.0



model B.1



model C.1



model D.1



model E.1



model F.1

\* Platí pre plné dvere

AKCIA  
-15%



RC 3\*



80 - 100



56 mm



## FAREBNOSŤ

### Polyesterová farba ★★★★★☆



### Laminovaný oceľový plech PVC ★★★★★☆

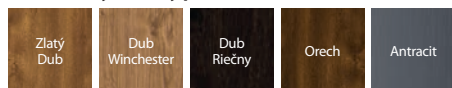

\* do vyčerpania zásob

**K** Prispôbte farbu individuálnym potrebám a opýtajte sa na Porta KONTRAKT. Podrobnosti k neštandardným objednávkam, pozri str. 6.

Podrobné informácie týkajúce sa dverí nájdete v katalógu VONKAJŠIE DVERE a tiež v katalógu STEEL DOORS EXTERIOR AND TECHNICAL  
[sk.portadoors.com/do-pobrania](http://sk.portadoors.com/do-pobrania)

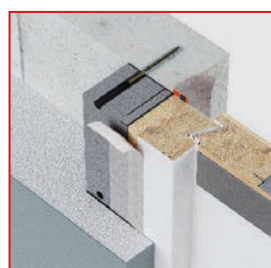

#### ODPORÚČAME!

Súprava na teplú montáž umožňuje plne využiť výhody izolačných vlastností dverí ARCTIC Passive, pozri str. 183.



Drevená zárubňa

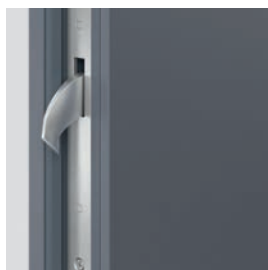

Hák - Horná / dolná závora



Lištový zámok viacbodový hákovo-zásuvkový



Regulovaný protiplech zámku



4 bezpečnostné trne proti vysadeniu



3 závesy 3D vo farbe strieborná



Presklenie – trojsklenná sada trieda P4



Teplý prah Porta ThermControl

## TECHNICKÉ INFORMÁCIE

### ZÁKLADNÉ INFORMÁCIE

- Dvere ARCTIC PASSIVE (hrúbka krídla 56 mm)
- Bezpečnosť RC3 (týka sa plochých krídel)
- Hákový zámok Winkhaus STV
- Drevená zárubňa
- Teplý prah Porta ThermControl
- Tri závesy 3D vo farbe strieborná
- Štyri bezpečnostné trne proti vysadeniu
- Kľučka SAFE
- Cylindrická vložka WILKA
- Regulovaný protiplech zámku





# Eco POLAR, Eco POLAR PASSIVE

Bezpečnostné zámky triedy 4, Bezpečnostné presklenie triedy P4



Eco POLAR PASSIVE A.5, Biela

Dvere vyrobené z lepeného dubového dreva.

Buďte Eco šetrite energiou

Dvere z kolekcie Eco majú inovatívnu technológiu. Súbor ideálne zvolených hodnôt, ktoré vytvárajú najvyššiu kvalitu. Dvere Eco POLAR PASSIVE sú dokonalým riešením pre pasívne domy.

Ud=0,7\*  
W/m²K  
SÚČINITEL  
PRESTUPU  
TEPLA



Eco POLAR PASSIVE C.3 presklený panel - obojstranný Dub 6 (biela)



plné



model A.1



model A.2



model A.3



model A.4



model A.5



model C.3  
presklený panel  
obojsstranný



model C.4  
presklený panel  
obojsstranný

## PRÍKLADY SVETLÍKOV



DVOJITÝ  
k pravým dverám



PLNÝ PRAVÝ  
k pravým dverám



PRAVÝ  
k pravým dverám

Stranu svetlíka určujeme z tej strany, odkiaľ sú viditeľné závesy.

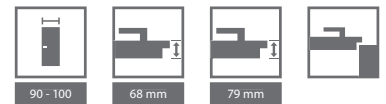

## FAREBNOSŤ

Vodou Riediteľný Vonkajší Lak ★★★★★☆

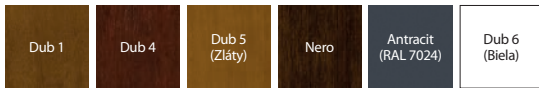

**K** Prispôbte farbu individuálnym potrebám a opýtajte sa na Porta KONTRAKT. Podrobnosti k neštandardným objednávkam, pozri str. 6.



### ODPORÚČAME!

Súprava na teplú montáž vám umožní naplno využiť výhody ekologickej izolácie dverí, pozri, str. 152.



Dva viacčapové bezpečnostné zámky triedy 4 ENV



Teplý prah Porta ThermControl\*\*

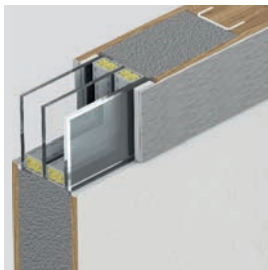

Dvojkomorové bezpečnostné zasklenie triedy P4 a rám z nehrdzavejúcej ocele



Francúzsky rám zo strany závesov

### DÔLEŽITÉ!

Rám z nehrdzavejúcej ocele z jednej strany.

## TECHNICKÉ INFORMÁCIE

### KONŠTRUKCIA KRÍDLA

**Dosková konštrukcia zhotovená z dubovej preglejky. Povrch je pokrytý prírodnou dýhou. V ráme krídla sa nachádza ocelový profil zvyšujúci pevnosť konštrukcie.** Dvojkomorové okná (U=0,5 Wm2K) reflexná hnedá. Rámček zasklenia je vyrobený z nehrdzavejúcej ocele z jednej strany dverí. Práh je vytvorený z dubovej preglejky a nehrdzavejúcej ocele.

#### Eco POLAR PASSIVE

- Hrúbka krídla 79 mm
- Tri tesnenia po obvode.

#### Eco POLAR

- Hrúbka krídla 68 mm
- Dve tesnenia po obvode.

### PRÍSLUŠENSTVO V CENE DVERÍ

- Dva nezávislé bezpečnostné zámky triedy 4 prispôbené na dve cylindrické vložky
- Tri závesy 3D s možnosťou regulácie v troch úrovniach
- Teplý prah – Porta ThermControl\*\*
- Montážna vložka
- Pri modeloch so zasklením je použité teplé zasklenie
- Zárubňa z dubovej preglejky

### ZÁRUBNE

- Zárubňa (hr. 93mm) je vyrobená z **viacvrstvovej dubovej preglejky**.
- Zo strany závesov je inštalovaný francúzsky rám, ktorý zneumožňuje vylozenie dverí.

\*\* Vyhradený obchodný názov.

### POZNÁMKY

- Porta Synergy\*\* V prípade montáže so svetlíkom(kmi) predstavuje zárubňa rám svetlíka spolu s horným kompozitným nosníkom a s dolným prahom.
- inováčná metóda spájania svetlíkov eliminuje tepelné mosty a zjednodušuje systém montáže.
- Vzory C4, C3 sú k dispozícii bez okapnice.

### ZA PRÍPLATOK

- rozmer „100“
- súprava s jedným svetlíkom
- súprava s dvomi svetlíkmi

**VYTVORTE SI SVOJ VLASTNÝ BALÍK, PRISPÔBTE SI VAŠE POTREBY SO VŠETKÝMI DOSTUPNÝMI PRÍSLUŠENSTVAMI.**  
(viac informácií na stránke [sk.portadoors.com/do-pobrania](http://sk.portadoors.com/do-pobrania))

### CENY

- záves Premium Simonswerk séria 4000 (tri ks.)
- lištový zámok s mechanizmom Winkhaus STV
- mini rozeta\*
- madlo základné jednostranné o dĺžke 1500 mm\*\*
- madlo základné jednostranné o dĺžke 900 mm
- madlo základné oblé o dĺžke 900 mm
- krytky na závesy (súprava na 1 kus)
- kľučka jednostranná a rozeta CORTES v striebornej farbe
- kľučka dvojstranná a rozeta CORTES v striebornej farbe

\* dostupné iba v kolekcií Eco Polar Passive

\*\* dostupné iba v kolekcií Eco Polar a Eco Polar Passive



# 09 TECHNICKÉ OCEĽOVÉ DVERE

Univerzálne dvere do hospodárskych miestností  
Metal BASIC, Metal BASIC PLUS  
Metal SOLID  
Kovové EI 30  
Kovové EI 60, 37 dB

Ďalšie podrobnosti nájdete v Katalógu  
KOVOVÝCH DVERÍ  
[sk.portadoors.com.pl/do-pobrania](http://sk.portadoors.com.pl/do-pobrania)



PRODUKTY  
PORTA STEEL



Kovové dvere vyrábané v našej najnovšej továrni v Elku  
PORTA STEEL majú veľmi širokú škálu použití:  
od obchodných priestorov a pivníc, cez investície po  
protipožiarne dvere s požiarou odolnosťou až 60 minút.



# Univerzálne dvere technické



Univerzálne dvere technické, popolavá

Pozinkované pevné univerzálne dvere sa dokonale osvedčujú v hospodárskych, priemyselných priestoroch, tiež v pivnici, na pôjde či v kójach.

pravé či ľavé?  
**univerzálne!**



POZINKOVANÝ  
PLECH

PRODUKT  
PORTA STEEL

## Komplet obsahuje

- krídlo
- zárubňa
- kľučka
- zámok



Priemyselný vzor  
W.121254

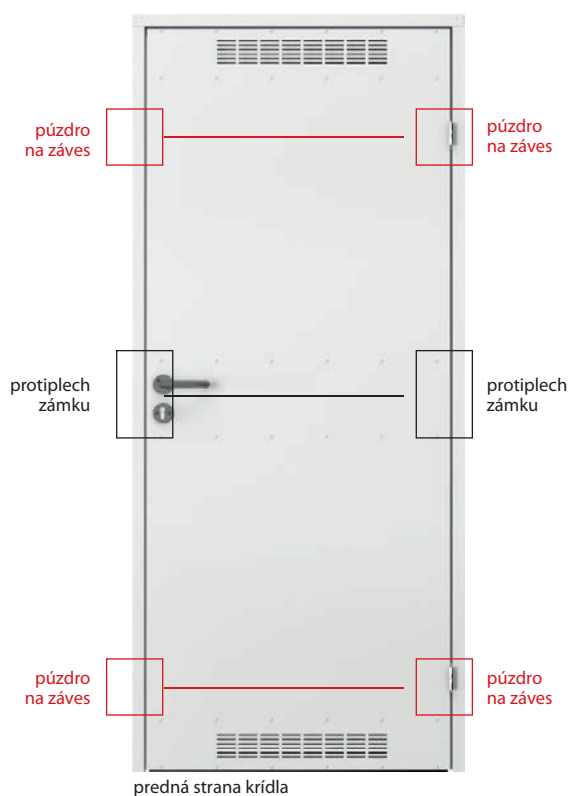



lavé / pravé



70 - 90



## FAREBNOSŤ

### Pozinkovaný Plech ★★★★★☆



4 PREDNOSTI V 1  
POZRITE VIAC



[www.porta.com.pl/dm/universalne\\_montaz.wmv](http://www.porta.com.pl/dm/universalne_montaz.wmv)

### Polyesterová farba ★★★★★☆

Biela (RAL 9016)	Šedá (RAL 7047)	Hnedá (RAL 8028)	Antracit HPL/CPL
---------------------	--------------------	---------------------	---------------------

<b>NOVÁ</b> Biela MAT (RAL 9003)	<b>NOVÁ</b> Šedá MAT (RAL 7047)
--	---------------------------------------



kľučka



ventilačná mriežka

## PRÍKLADY MONTÁŽE

### PRÍSLUŠENSTVO V CENE KRÍDLA

- Krídlo (lakovaný plech, pozinkovaný)
- Ventilačná mriežka (voľba)
- Dve čapové závesy štandard
- Zámok pre patentovú vložku
- Ekonomická, plastová kľučka s okrúhlym kovaním a rozetou
- Kovová rohová zárubňa

### ZÁRUBŇA

- Kovová rohová zárubňa so šírkou profilu 48mm je zhotovená z oceľového, obojstranne žiarovo pozinkovaného plechu s hrúbkou 0,8mm.

### POZNÁMKY

- **Technické schválenie, AT-15-8081/2016, ITB Varšava.**
- Vďaka symetrickej konštrukcii dverí a univerzálnemu kovaniu (zámok, závesy) je ich možné osadiť ako ľavé ako aj pravé.
- **Kovová pozinkovaná doska zosilnená na troch úrovniach.**

# Metal BASIC, Metal BASIC PLUS



Metal BASIC, Popolavá (RAL 7035)

Ekonomické riešenie pri zachovaní vysokých prevádzkových parametrov. Konštrukcia z pozinkovanej ocele zaručuje pevnosť a spoľahlivosť.

## Komplet obsahuje interiérové Metal BASIC

- krídlo
- zárubňa
- kľučka
- konštrukcia z pozinkovaného plechu

## Komplet obsahuje exteriérové Metal BASIC PLUS

NOVÉ

- krídlo
- zárubňa
- prah
- kľučka
- konštrukcia z pozinkovaného plechu



Metal BASIC PLUS, Pozinkovaný Plech, Popolavá (RAL 7035)

**P**  
POZINKOVANÝ  
PLECH

PRODUKT  
PORTA STEEL

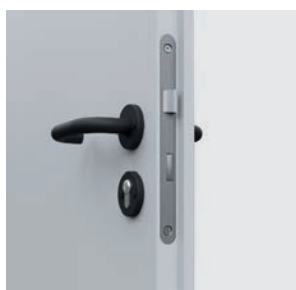

zámok a kľučka



ventilačná mriežka

prah maľovaný práškovo  
(Metal BASIC PLUS)

okapník (Metal BASIC PLUS)

## FAREBNOSŤ

### Pozinkovaný Plech ★★★★★☆



### Poťahovaný Plech ★★★★★☆

Biela (RAL 9010)	Šedá (RAL 7035)	Antracit (RAL 7024)	Hnedá (RAL 8017)
---------------------	--------------------	------------------------	---------------------



výplň „voština“



výplň polystyrén

## PRÍKLADY MONTÁŽE

### PRÍSLUŠENSTVO V CENE KRÍDLA

- Krídlo plech o hrúbke 0,5mm: pozinkovaný alebo pozinkovaný pokrytý poliesterom
- Dva čapové závesy štandard
- Zámok pre patentovú vložku
- Súprava kľučiek s kovaním
- Zárubňa (lakovaný pozinkovaný plech)
- Prah (Metal BASIC PLUS)
- Okapník (Metal BASIC PLUS) (pozri Doplatky)

### V KOMPLETE S KRÍDLOM

- Krídlo
- Dva čapové závesy štandard
- Zámok pre patentovú vložku

### ZÁRUBŇA

- Kovová rohová zárubňa so šírkou profilu 65 mm (jak Kątowa MAŁA PLUS). Zhotovená z ocelového, obojstranne pozinkovaného plechu s hrúbkou 1,2mm.
- Zárubňa do dverí Metal Basic je vybavená tesnením pre dvere Metal Basic PLUS, ktoré utesňuje dvere po celom obvode.
- Zárubňa je vyrobená ako smerová (pravá/ľavá) na osadenie na hotovú podlahu.

### POZNÁMKY

- Metal BASIC AT-15-8081/2016, ITB Warszawa interiérové dvere.
- Metal BASIC PLUS: PN-EN 14351-1+A1:2010 exteriérové dvere.
- DVERE Metal BASIC sú vyrobené v investičnej norme (pozri tabuľka rozmerov str. 189, tab 3).
- Krídlo Metal BASIC je vyrobené v investičnej a poľskej norme.
- DVERE Metal BASIC Plus otvarané do vnútra sú vybavené okapníkom (pozri s príplatkom).
- **Vzhľadom na charakter použitého materiálu (Poťahovaný plech), farebnosť produktov je podobná k spomínaným odtieňom z palety RAL.**

### ZA PRÍPLATOK

- okapník (Metal BASIC PLUS)
- ventilačná mriežka (Metal BASIC)



# Metal SOLID



## POUŽITIE DVERÍ

- určené pre používanie v náročných prevádzkových podmienkach
- nebytové priestory
- priemyselné priestory
- zázemia
- pivnice
- garáže
- dielne
- priemyselné
- moderné bytové a kancelárske interiéry (loft design)

Metal SOLID, plné, Popolavá (RAL 7047)

### Komplet obsahuje

- krídlo
- konštrukcia z pozinkovaného plechu



POZINKOVANÝ  
PLECH

PRODUKT  
PORTA STEEL

Metal SOLID 1, Popolavá (RAL 7047)



plné



model 1



model 2



model 3



model 4



model 5



## FAREBNOSŤ

### Pozinkovaný Plech ★★★★★☆



### Kyselinovzdorná Ocel ★★★★★★



### Polyesterová farba ★★★★★☆

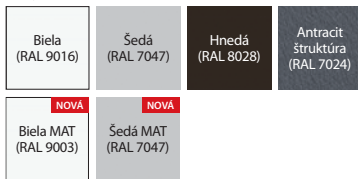

### Laminovaný oceľový plech PVC ★★★★★☆

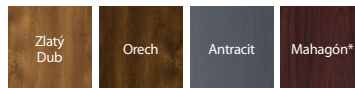

\* do vyčerpania zásob



Prispôbte farbu individuálnym potrebám a opýtajte sa na Porta KONTRAKT. Podrobnosti k neštandardným objednávkam, pozri str. 6.



výplň „voština“



výplň polystyrén



výplň minerálna vlna

## PRÍKLADY MONTÁŽE

### V KOMPLÉTE S KRÍDLOM

- Krídlo (práškovolakový plech o krúbke 0,6 mm, pozinkovaný)
- Dva čapové závesy štandard (tri závesy v krídle „100“)
- Zámok pre patentovú vložku
- Tvrdené sklo číre alebo matné

### DOPORUČENÉ ZÁRUBNE

- Zárubňa rohová MALÁ PLUS, rohová VEĽKÁ skladaná
- Zárubňa REGULOVANÁ (štandard), REGULOVANÁ PS „na hranu“

### POZNÁMKY

- Technické schválenie, AT-15-8081/2016, ITB Varšava.
- **Krídla s Polystyrénovou výplňou, nie sú k dispozícii v lakovanej verzii.**
- Pre krídla potiahnuté PVC laminátom, presklenie len s plochým nerezovým zámkom.
- Možnosť ľubovoľnej kombinácie rozmerov krídel pri dvojkrídlových dverách.
- Dvojité krídla z nerezovej ocele sú k dispozícii len v ponuke Porta KONTRAKT.

### ZA PRÍPLATOK

- rozmer „100“ (krídla z pozinkovanej ocele)
- rozmer „100“ (krídla z kyselinovzdornej ocele)
- Polyesterová farba a Oceľový plech laminovaný PVC vo farbe Antracit
- ventilačné otvory alebo mriežka (krídla z pozinkovanej ocele)
- ventilačná mriežka z nehrdzavejúcej ocele
- kľučka s kovaním (EDEL)

(str. 180)

# Kovové EI 30, EI 60



## EI 30

Požiarna odolnosť 30 min.

## EI 60

Požiarna odolnosť 60 min.

Dymotesnosť

Zvukotesnosť  $R_w=40$  dB\*

Kovové EI 30, model 3, Antracit (RAL 7024)

### Komplet obsahuje

- krídlo
- zárubňa
- kľučka
- konštrukcia z pozinkovaného plechu

■ DVERE EI 60 sú k dispozícii v dvoch prevedeniach:

#### Štandard:

- požiarna odolnosť 60 min.
- mechanická trieda 3

#### Typ 1:

- vlastnosti dverí typu Štandard
- dymotesnosť  $S_a, S_m$
- trieda zvukovej izolácie  $R_w=37$  dB (37-41 dB)

**P**  
POZINKOVANÝ  
PLECH  
PRODUKT  
PORTA STEEL



Kovové EI 30, model 1, Popolavá (RAL 7047)



EI 30 plné

EI 30 model 1

EI 30 model 2

EI 30 model 3



EI 60 plné

EI 60 model 1

EI 60 model 2

EI 60 model 3

\* Podrobné výsledky výskumu k dispozíciám na [sk.portadoors.com](http://sk.portadoors.com)



## FAREBNOSŤ

### Polyesterová farba ★★★★★☆

Biela (RAL 9016)	Šedá (RAL 7047)	Hnedá (RAL 8028)	Antracit štruktúra (RAL 7024)
NOVÁ Biela MAT (RAL 9003)	NOVÁ Šedá MAT (RAL 7047)		

### UPLATNENIE KOVOVÝCH DVERÍ EI30, EI60:

- verejné budovy
- hotely, penzióny
- dvere do kotolne
- dvere do garáže



Prispôbte farbu individuálnym potrebám a opýtajte sa na Porta KONTRAKT. Podrobnosti k neštandardným objednávkam, pozri str. 6.



samozatvarací záves

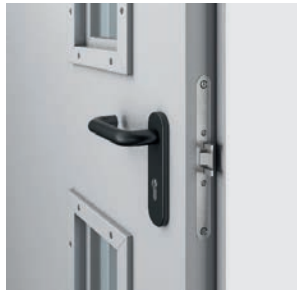

záмок

## PRÍKLADY MONTÁŽE

### PRÍSLUŠENSTVO V CENE KRÍDLA

- Dva trojprvkové závesy, jeden z nich je nosný záves a druhý funguje vďaka vstavanej pružine ako samozatvárač dverí
- Zadlabavací záмок so závorou pre cylindrickú vložku
- Hrot proti vysadeniu
- Súprava kľučiek so štítkami (samostatná objednávka)
- Ohňuvzdorné priehľadné sklo

### ZÁRUBNE

- Kovová rohová zárubňa so šírkou profilu 84mm (EI30) a 110mm (EI60). Vyrobená z oceľového, obojstranne žiarovo pozinkovaného plechu s hrúbkou 1,5 mm. Je vybavená primykavým tesnením a penovým tesnením.
- Možnosť objednania kovovej zárubne v dvoch verziách:
  - smerová zárubňa (pravá/ľavá) – na osadenie na hotovú podlahu – úroveň „0“, prah za príplatok (EI 30 a EI 60).
  - zárubňa univerzálna – na zaliatie do podlahy – úroveň „-30“ – vybavená prahovým prvkom (EI 30).

### POZNÁMKY

- **Kovové EI30, EI60 – Technické schválenie AT-15-7236/2016, ITB Varšava.**
- Technické schválenie, AT-15-8081/2016, ITB Varšava.
- V prípade použitia iného kovania, ako navrhnutého firmou PORTA, je nutné sa riadiť pokynmi uvedenými v záručnom liste.
- Aby boli splnené podmienky z technického schválenia pre dvere na vonkajšie použitie, je pri zasklenených modeloch nevyhnutné použitie skla so špeciálnymi parametrami - cena a termín realizácie závisí od dohody s obchodným oddelením Porta, (pozri str. 210).

### ZA PRÍPLATOK

- rozmer „100“ pre kovové dvere EI60
- ohňuvzdorné kukátko
- kovový prah (EI 30)
- zosilnenie pre doplnkový samozatvárač





10

# ZÁRUBNE

MINIMAX

Porta SYSTEM, Porta SYSTEM GK

Porta SYSTEM ELEGANCE

LEVEL

Porta RENOVA

Villadora RETRO

Villadora MODERN

Široký sortiment zárubní Porta bohatý na nezvyčajné riešenia sa Vám určite bude páčiť. Pre udržanie správnych parametrov charakteristických pre vchodové dvere, technické i kovové, je nutné použiť zárubňu kompatibilnú s ponukou Porta.

# MINIMAX

## K POLODRÁŽKOVÝM DVERÁM

Zárubne sa odporúčajú na použitie všade tam, kde sa nevyžaduje regulácia rozsahu steny. Zárubne 100 mm predstavujú komplet ku všetkým interiérovým krídlam.

Zárubne 60 mm sú dostupné k interiérovým krídlam s fóliou Portadecor a Portasynchro 3D.

### FAREBNOSŤ

Portadecor ★★★  
Portasynchro 3D

Portadur ★★★★★  
Fólia Premium  
Prírodná dýha Select  
Prírodná dýha, Orech, Jaseň  
Prírodná dýha Satin  
Akrylová Farba UV

Portaperfect 3D ★★★★★  
CPL HQ 0,2 mm  
Gladstone

Vzorky farieb pozri str. 200 – 207.



### PRIEREZ ZÁRUBNE



60 mm,  
základná verzia  
(bez krycích lišt)



60 mm,  
fólia  
(s krycími lištami)



100 mm,  
prírodná dýha  
(spojenie rovných hrán 90°)  
alebo prírodná dýha  
(spojenie hrán pod 45°)



100 mm,  
fólia alebo prírodná dýha  
(s krycími zaoblenými lištami)

zárubňa MINIMAX  
 (komplet)

=

základ zárubne

+

krycie lišty

## TECHNICKÉ INFORMÁCIE

### KONŠTRUKCIA ZÁRUBNE

#### Zárubňa sa skladá z:

- vonkajšieho nosníka a dvoch zvislých nosníkov zhotovených z dosky MDF, vybavených príslušným kovaním a z príslušenstva,
- obložkovej lišty (vybavenie za príplatok),
- štvrtkruhovej lišty (vybavenie za príplatok).

Zárubňa sa vyrába a dodáva klientovi v podobe kompletu prvkov určených na zloženie na mieste montáže.

Zárubňa MINIMAX pre krídla Porta GRANDE je potiahnutá podkladovou fóliou a na povrchu úpravená RAL vytvrdeným UV.

### PRÍSLUŠENSTVO - V CENE ZÁRUBNE MINIMAX 60 MM

(dostupné iba s fóliami Portadecor a Portasynchro 3D)

- Tri čapové závesy štandard alebo závesy PRIME za príplatok (len v poľskej norme)
- Tri závesy v zárubni s rozmerom „100“
- Zarážky
- Príchytky, záslepky
- Kryty chrániace spodnú časť zárubne pred vlhkosťou

### PRÍSLUŠENSTVO - V CENE ZÁRUBNE MINIMAX 100 MM

#### Syntetické fólie:

- Tri čapové závesy štandard alebo závesy PRIME za príplatok (len v poľskej norme)
- Tri závesy v zárubni s rozmerom „100“ a vo všetkých rozmeroch zárubne s fóliou Portadur

#### Prírodné dýhy:

- Tri závesy PRIME (len v poľskej norme)

- Tri komplety závesov PRIME (len v poľskej norme) v zárubni s rozmerom „90“ a „100“ (len v poľskej norme)
- Gumové tesnenie po obvode zárubne
- Kryty chrániace spodnú časť zárubne pred vlhkosťou

### ROZMER ZÁRUBNE, POZRI STR. 188, TABUĽKA 1

- Šírka 60 mm a šírka 100 mm.
- „60“, „70“, „80“, „90“, „100“ a ľubovoľná kombinácia týchto rozmerov pri dvojkrídlových dverách.

### POZNÁMKY

- Národné technické schválenie ITB-KOT-2018/0358 vydanie 1.
- Montáž zárubne sa vykonáva v miestnostiach s dokončenými stenami (napr. tapety) a podlahou (napr. parkety)
- Zárubne so šírkou 100mm je možné objednávať aj vo verzii „tunel“ (tzn. vo vyhotovení bez drážky a tesnenia, závesov a protiplechu k zámku).
- MINIMAX 60 mm bez farieb Jaseň Capri.
- Zárubne a lišty sú dostupné v nelakovanej verzii (pre samostatné vykonanie konečnej úpravy)

### ZA PRÍPLATOK

- zárubňa: farby povrchov CPL 0,2 mm – SKUPINA II
- zárubňa: prírodná dýha Orech
- zárubňa: prírodná dýha Dub Satin Biela
- lišty: prírodná dýha Nat. Dub Satin Biela
- štvrtkruhová lišta: prírodná dýha Dub Satin Biela
- závesy PRIME (dostupné iba v PN)



# Porta SYSTEM, Porta SYSTEM GK

## PORTA SYSTEM

Regulovaná zárubňa s lištami 60 mm a 80 mm.  
Ľahká montáž. Regulovaná zárubňa  
PORTA SYSTEM môže byť skompletizovaná  
so všetkými druhmi interiérových krídel.  
Modul Retro Vám umožní docieľiť úplne odlišné  
a nové štylizácie dverí.

## PORTA SYSTEM GK

Regulovaná zárubňa určená pre sklenené  
krídla zhotovené podľa poľských noriem.  
Iba takto vybraný komplet zaručuje vysoké úžit-  
kové vlastnosti a spokojnosť s nákupom

### FAREBNOSŤ

Portadecor  
Portasynchro 3D

★★★

Portadur  
Fólia Premium  
Prírodná dýha Select  
Prírodná dýha, Orech, Jaseň  
Prírodná dýha Satin  
Akrylová Farba UV

★★★★

Portaperfect 3D  
CPL HQ 0,2 mm  
Gladstone

★★★★★

Vzorky farieb pozri str. 200 – 207.



### PRIEREZ ZÁRUBNE



Porta SYSTEM



Porta SYSTEM  
+ Regulačný panel®



Porta SYSTEM  
+ Modul RETRO  
(koruna a ozdobné lišty)

### ROZSAH REGULÁCIE ZÁRUBNE



minimum



maximum



maximálna zárubňa  
s predĺženým perom  
voľiteľné za príplatek

### ROZSAH ŠÍRKY REGULAČNÉHO PANELU





#### ROZSAH HRÚBKY STENY

A	75 ÷ 95 mm
B, C	95 ÷ 115 mm 120 ÷ 140 mm
D, E	140 ÷ 160 mm 160 ÷ 180 mm
F, G, H	180 ÷ 200 mm 200 ÷ 220 mm 220 ÷ 240 mm
I, J, K	240 ÷ 260 mm 260 ÷ 280 mm 280 ÷ 300 mm

#### ROZSAH HRÚBKY STENY

typ A	(80 mm) horiz.
typ B	(160 mm) horiz.
typ A	(80 mm) vertik. (kpl.)
typ B	(160 mm) vertik. (kpl.)

## TECHNICKÉ INFORMÁCIE

### KONŠTRUKCIA ZÁRUBNE

#### Zárubňa sa skladá z:

- hlavných nosníkov: vodorovného a dvoch zvislých zhotovených z materiálov na báze dreva, a vybavených nevyhnutnými prvkami kovania a z príslušenstva
- obložkových líšt (60, 80 mm)

Zárubňa Porta SYSTEM je vyrábaná a dodávaná klientovi v podobe kompletu prvkov určených na zloženie na mieste montáže.

Porta SYSTEM pre krídla Porta GRANDE je potiahnutá podkladovou fóliou a v povrchovej úprave emailom RAL vytvrdeným UV.

### PRÍSLUŠENSTVO - V CENE ZÁRUBNE

#### Porta SYSTEM

##### Syntetické fólie:

- Dva alebo tri čapové závesy štandard alebo závesy PRIME za príplatok (len v poľskej norme).
- Tri závesy v zárubni s rozmerom „100“ a vo všetkých rozmeroch zárubne s fóliou Portadur.
- Gumové tesnenie po obvode zárubne.

##### Prírodné dýhy:

- Dva alebo tri komplety čapových závesov PRIME (len v poľskej norme)
- Tri komplety závesov PRIME (len v poľskej norme) v zárubni s rozmermi „90“ a „100“ vo všetkých u prírodných dýh select
- Gumové tesnenie po obvode zárubne

#### Porta SYSTEM GK

- Protiplech zámku (krátky)
- Gumové tesnenie po obvode zárubne
- Puzdrá na závesy 2 kusy pre rozmer „60“ ÷ „90“, 3 kusy pre rozmer „100“

**POZOR! Závesy sa nedodávajú v komplete so zárubňou.**

### ROZMER ZÁRUBNE, POZRI STR. 188, TABUĽKA 1

#### Porta SYSTEM

- Na rozpätie šírky steny (A–K) „60“, „70“, „80“, „90“, „100“, „110“ a „120“ ÷ „200“ a jednokrídlové „60“ ÷ „90“ s bočným panelom „40“<sup>1</sup>.

#### Porta SYSTEM GK

- Pre šírku steny: (A–K) „60“, „70“, „80“, „90“, „100“

### POZNÁMKY

- Národné technické schválenie ITB-KOT-2018/0358 vydanie 1.
- Montáž zárubne sa vykonáva v miestnostiach s dokončenými stenami (napr. tapety) a podlahou (napr. parkety).
- Zárubňu je možné objednávať aj vo verzii „tunel“ (tzn. vo vyhotovení bez drážky a tesnenia, závesov a protiplechu k zámku).
- Modul RETRO nie je dostupný v povrchovej úprave CPL HQ, s fóliou Premium a Gladstone.
- **Svetlíky Porta SYSTEM - informácia dostupná na [www.porta.com.pl/do-pobrania](http://www.porta.com.pl/do-pobrania).**

### ZA PRÍPLATOK (VARIANTY)

- zárubňa: farby povrchov CPL 0,2 mm - SKUPINA II
- zárubňa: prírodná dýha Orech
- zárubňa: prírodná dýha Dub Satin Biely
- regulujúci panel: prírodná dýha Dub Satin Biely
- koruny: prírodná dýha Dub Satin Biely
- ozdobné líšty: prírodná dýha Dub Satin Biely
- závesy PRIME (dostupné iba v PN)
- príprava pre samozatvárač

1 Týka sa len zárubne v prírodnej dýhe.

# Porta SYSTEM ELEGANCE

## REGULOVANÁ BEZPOLODRÁŽKOVÁ ZÁRUBŇA S LIŠTAMI 80 MM

Interiérová zárubňa odporúčaná pre dverné kridla pripravené v bezpolodrážkovej verzii. Regulovaná zárubňa na ľahkú montáž.

### FAREBNOSŤ

Portadecor ★★★  
Portasynchro 3D

Portadur ★★★  
Fólia Premium  
Prírodná dýha Select  
Prírodná dýha, Orech, Jaseň  
Prírodná dýha Satin  
Akrylová Farba UV

Portaperfect 3D ★★★★★  
CPL HQ 0,2 mm  
Gladstone

Vzorky farieb pozri str. 200 – 207.

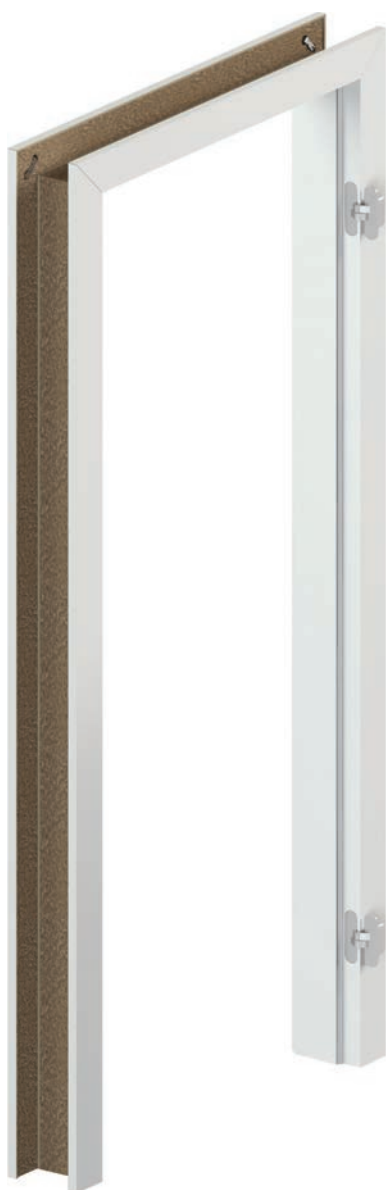

### PRIEREZ ZÁRUBNE

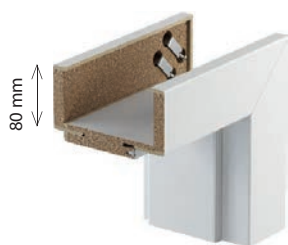

profil zárubne  
– široká lišta 80 mm

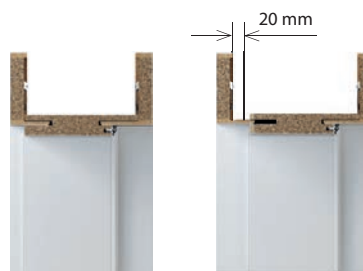

minimum

maximum

### ZÁRUBŇA PRE KOLEKCIU KRÍDEL PORTA GRANDE

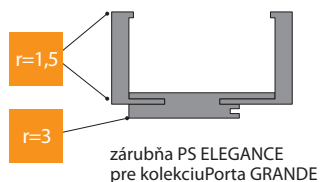

zárubňa PS ELEGANCE  
pre kolekciu Porta GRANDE

## ROZSAH HRÚBKY STENY

B, C	95 ÷ 115 mm 120 ÷ 140 mm
D, E	140 ÷ 160 mm 160 ÷ 180 mm
F, G, H	180 ÷ 200 mm 200 ÷ 220 mm 220 ÷ 240 mm
I, J, K	240 ÷ 260 mm 260 ÷ 280 mm 280 ÷ 300 mm



záves 3D (zatvorené dvere)



nový záves 3D (otvorené dvere)

## TECHNICKÉ INFORMÁCIE

### KONŠTRUKCIA ZÁRUBNE

#### Zárubňa sa skladá z:

- hlavných nosníkov: vodorovného a dvoch zvislých zhotovených z materiálom báze dreva a vybavených nevyhnutnými prvkami kovania a z príslušenstva,
- obložkových líšt 80 mm.

Polomer krycej lišty „na hranu“ pre prírodnú dýhu Standard, Select, Satin.

Polomer krycej lišty 1,5 mm pre fólie: Portadecor, Portasynchro 3D, Portadur a Portacortex, Super Matt, Portaperfect 3D. Polomer krycej lišty 3 mm laminát CPL HQ 0,2 mm.

Zárubňa Porta SYSTEM ELEGANCE sa vyrába a dodáva klientovi ako komplet prvkov určených na zloženie na mieste montáže.

PS ELEGANCE pre krídla Porta GRANDE olepená podkladovou fóliou a nalakovaná akrylovou farbou vytvrdenou UV.

### PRÍSLUŠENSTVO – V CENE ZÁRUBNE

- Dva komplety regulovaných 3D závesov
- Gumové tesnenie po obvode zárubne

### ROZMER ZÁRUBNE, POZRI STR. 188, TABUĽKA 1

- V desiatich rozpätiach šírky steny, od 95 mm do 300 mm:  
„60“, „70“, „80“, „90“, „100“, „110“, „120“ ÷ „200“.

### POZNÁMKY

- Národné technické schválenie ITB-KOT-2018/0358 vydanie 1.
- Montáž zárubne sa vykonáva v miestnostiach s dokončenými stenami (napr. tapety) a podlahou (napr. parkety).
- Zárubňu je možné objednávať aj vo verzii „tunel“ (tzn. vo vyhotovení bez drážky a tesnenia, závesov a protiplechu k zámku) - výhradne s prírodnou dýhou.
- Požadovaný tretí záves s rozmerom „100“ a „110“.
- **Výška zárubne 220 cm dostupná iba s prírodnou dýhou. Tretí záves v štandarde.**

### ZA PRÍPLATOK

- zárubňa: farby v povrchu CPL 0,2 mm - SKUPINA II
- zárubňa: prírodná dýha Orech
- zárubňa: prírodná dýha Dub Satin Biely
- tretí záves 3D
- zosilnenie pre samozatvárač
- výška zárubne 220 cm
- obložkové lišty 100 mm (vzťahuje sa na výšku 220 cm)



## REGULOVANÁ ZÁRUBŇA PREJDITE NA VYŠŠIU ÚROVEŇ

Regulovaná bezpodrážková zárubňa s lištami 80 mm a horným panelom s výškou 20 alebo 100 cm.

### FAREBNOSŤ

Portadecor ★★★

Portasynchro 3D  
Super Matt

Fólia Premium ★★★★★

Akrylová Farba UV

Portaperfect 3D ★★★★★

Vzorky farieb pozri str. 200 – 207.

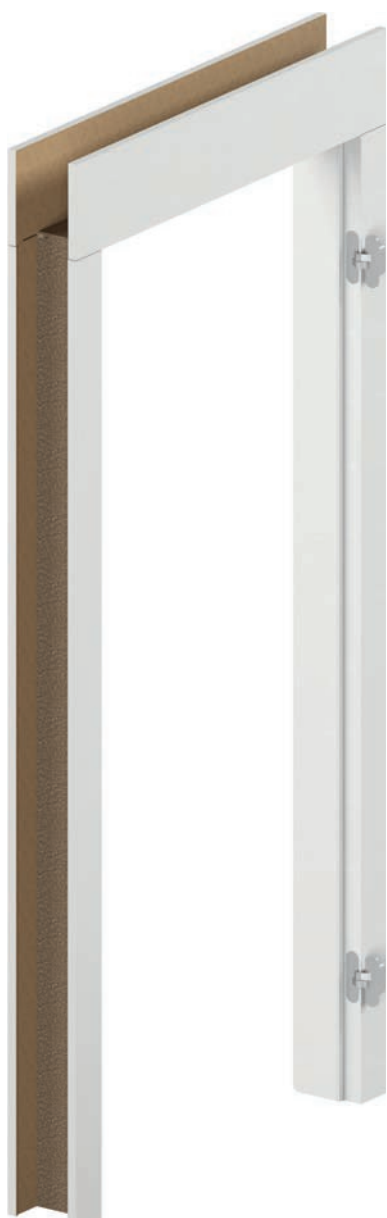

### PRIEREZ ZÁRUBNE

Možnosť samostatného skrátenia na požadovanú výšku.



panel 20 cm

panel 100 cm

### PRIEREZ ZÁRUBNE

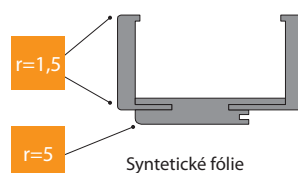

Syntetické fólie

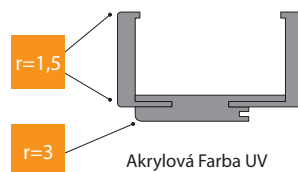

Akrylová Farba UV

### ROZSAH REGULÁCIE ZÁRUBNE

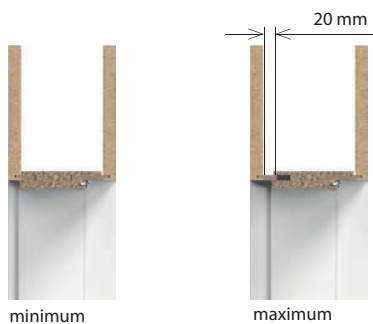

minimum

maximum

\* bez horných panelov

#### ROZSAH HRÚBKY STENY

B, C	95 ÷ 115 mm 120 ÷ 140 mm
D, E	140 ÷ 160 mm 160 ÷ 180 mm
F, G, H	180 ÷ 200 mm 200 ÷ 220 mm 220 ÷ 240 mm
I, J, K	240 ÷ 260 mm 260 ÷ 280 mm 280 ÷ 300 mm

#### HORNÉ PANELY

200 mm (2x)

1000 mm (2x)

200 i 1000 mm (1/1)

zárubňa LEVEL  
(komplet)

=

základ zárubne

+

horné panely



Pozrite sa na montáž zárubne LEVEL:  
[www.porta.com.pl/dm/montazosclelevel.wmv](http://www.porta.com.pl/dm/montazosclelevel.wmv)



Zárubňa v dvojkrídlovej verzii a v CPL HQ  
 v Porta KONTRAKT, pozrite str. 6.

## TECHNICKÉ INFORMÁCIE

### KONŠTRUKCIA ZÁRUBNE

#### Zárubňa sa skladá z:

- hlavných nosníkov: vodorovného (nadpražie s perami spájajúcimi panel) a dvoch zvislých zhotovených z materiálov na báze dreva a vybavených nevyhnutnými prvkami kovania a príslušenstvom,
  - obložkových líšt (80 mm),
  - 2 vodorovných panelov (objednávaných ako samostatná položka).
- Polomer krycej lišty na hranu 1,5 mm. Zárubňa LEVEL je vyrábaná a dodávaná klientovi ako komplet prvkov určených na zloženie na mieste montáže. Zárubňa LEVEL pre krídla v Akrylovej UV farbe olepená podkladovou fóliou a nalakovaná akrylovou farbou vytvrdenou UV.
- Vodorovná štruktúra dreva iba pri farbách Jaseň Capri 1, 2, 3.

### PRÍSLUŠENSTVO – V CENE ZÁRUBNE

- Tri komplety regulovaných 3D závesov
- Gumové tesnenie po obvode zárubne

### ROZMER ZÁRUBNE, POZRI STR. 188, TABUĽKA 1

V desiatich rozpätiach šírky steny, od 95 mm do 300 mm:  
 „60“, „70“, „80“, „90“, „100“.

### POZNÁMKY

- Národné technické schválenie ITB-KOT-2018/0358 vydanie 1.
- Montáž zárubne sa vykonáva v miestnostiach s dokončenými stenami (napr. tapety) a podlahou (napr. parkety).

### ZA PRÍPLATOK

- tretí záves 3D

# RENOVA

## JEDNODUCHÁ REKONŠTRUKCIA BYTU

Dajte svojmu bytu jedinečný charakter.  
Toto riešenie umožňuje výmenu dverí  
bez odstránenia starej zárubne.

### FAREBNOSŤ

Portadecor Portasynchro 3D ★★★

Portadur Fólia Premium ★★★★★

Portaperfect 3D CPL HQ 0,2 mm ★★★★★

Vzorky farieb pozri str. 200 – 207.

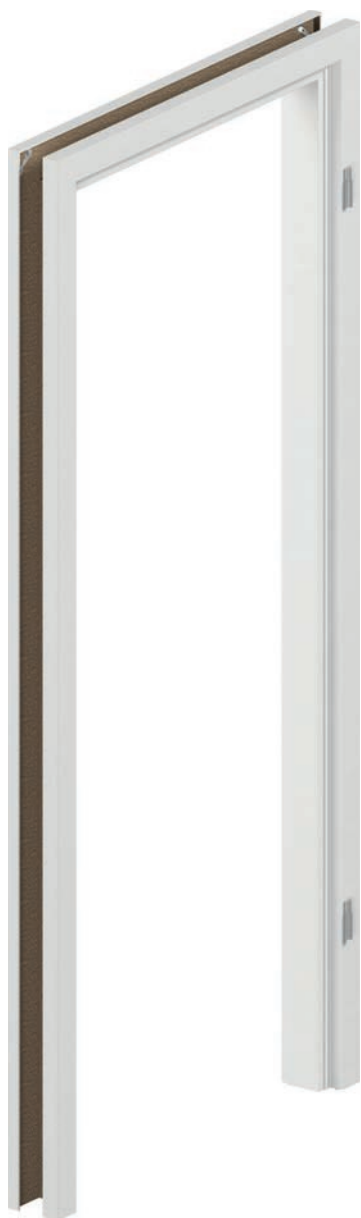

### PRIEREZ ZÁRUBNE



### ROZSAH REGULÁCIE ZÁRUBNE



minimum



maximum



#### ROZSAH HRÚBKY STENY

S, A	55 ÷ 75 mm 75 ÷ 95 mm
B, C	95 ÷ 115 mm 120 ÷ 140 mm
D, E	140 ÷ 160 mm 160 ÷ 180 mm
F, G, H	180 ÷ 200 mm 200 ÷ 220 mm 220 ÷ 240 mm
I, J	240 ÷ 260 mm 260 ÷ 280 mm

#### PONUKA PORTA RENOVA ZAHŘŇA:

- zárubňa: Porta RENOVA pre krídla od A do J + rozmer „5“ – 55÷75 tunel od A do J
- nosníky s perom (používané pre rozšírenie zárubne Porta RENOVA) od A do J

## TECHNICKÉ INFORMÁCIE

#### KONŠTRUKCIA ZÁRUBNE

##### Zárubňa sa skladá z:

- hlavných nosníkov: vodorovného a dvoch zvislých zhotovených z materiálov na báze dreva,
- obložkových líšt.

Zárubňa Porta RENOVA je vyrábaná a dodávaná klientovi ako komplet prvkov určených na zloženie na mieste montáže.

#### PRÍSLUŠENSTVO - V CENE ZÁRUBNE

- Tri čapové závesy standard
- Tri závesy v zárubni o rozmerch „100“ – „110“ a vo všetkých rozmeroch zárubne s fóliou Portadur

#### ROZMER ZÁRUBNE, POZRI STR. 188, TABUĽKA 1

- Na rozpätie šírky steny („5“ + A-J) „60“, „70“, „80“, „90“, „100“, „110“.

#### POZNÁMKY

- Zárubňa Porta RENOVA je k dispozícii s dokumentáciou pre jednorazové použitie.
- Montáž zárubne sa vykonáva v miestnostiach s dokončenými stenami (napr. tapety) a podlahou (napr. parkety).
- Zárubňu so šírkou 100 mm je možné objednávať aj vo verzii „tunel“ (tzn. vo vyhotovení bez drážky a tesnenia, závesov a protiplechu k zámku).
- Pre zárubňu je možné objednávať rozšírenie v podobe nastaviteľného panelu.
- K tejto zárubni je potrebné objednávať krídla so zámkom 60 mm, môžete použiť krídla so štandardným zámkom, za predpokladu, že použitá kľučka s rozetou alebo štítom má šírku max 44 mm.
- **Pri zameriavaní inštalovanej zárubne je nutné vziať do úvahy všetky nerovnosti, zakrivenia a to ako u zárubne, tak u steny.**  
**Vzhľadom na zložitú montáž sa odporúča využiť služby Autorizovanej montážnej skupiny.**



# Villadora RETRO, MODERN

## REGULOVANÁ ZÁRUBŇA RETRO

Interiérové zárubne odporúčané  
pre krídla Villadora RETRO.

## REGULOVANÁ ZÁRUBŇA MODERN

Interiérové zárubne odporúčané  
pre krídla Villadora MODERN.

### FAREBNOSŤ

Prírodná dýha Satin

★★★★

Vzorky farieb pozri str. 200 – 207.

Prírodná dýha Select

Prírodná dýha, Jaseň, Orech

Prírodná dýha Satin

★★★★

Vzorky farieb pozri str. 200 – 207.



### PRIEREZ ZÁRUBNE VILLADORA RETRO



profil zárubne  
– široká lišta 80 mm



modul Retro  
(korona i listwy ozdobne)

### PRIEREZ ZÁRUBNE BEZPRZYLGOWEJ VILLADORA MODERN



Vodorovný  
panel vo  
verzii PLUS  
– výška horného  
pásika 200 mm

profil zárubne  
– pásik 80 mm pre výšku dverí 2.0  
– pásik 100 mm pre výšku dverí 2.2

### ROZSAH REGULÁCIE ZÁRUBNE



minimum



maximum

**VILLADORA RETRO**  
**ROZSAH HRÚBKY STENY**

A	75 ÷ 95 mm
B	95 ÷ 115 mm
C	120 ÷ 140 mm
D	140 ÷ 160 mm
E	160 ÷ 180 mm
F	180 ÷ 200 mm
G	200 ÷ 220 mm
H	220 ÷ 240 mm
I	240 ÷ 260 mm
J	260 ÷ 280 mm
K	280 ÷ 300 mm

**VILLADORA MODERN**  
**ROZSAH HRÚBKY STENY**

B	95 ÷ 115 mm
C	120 ÷ 140 mm
D	140 ÷ 160 mm
E	160 ÷ 180 mm
F	180 ÷ 200 mm
G	200 ÷ 220 mm
H	220 ÷ 240 mm
I	240 ÷ 260 mm
J	260 ÷ 280 mm
K	280 ÷ 300 mm

**TECHNICKÉ INFORMÁCIE**
**VILLADORA RETRO**
**KONŠTRUKCIA ZÁRUBNE**
**Zárubňa sa skladá z:**

- hlavných nosníkov: vodorovného a dvoch zvislých zhotovených materiálov na báze dreva a vybavených nevyhnutnými prvkami kovania a z príslušenstva
  - obložkových lišt.
- Zárubňa Villadora Retro sa vyrába a dodáva klientovi ako komplet prvkov určených na zloženie na mieste montáže.

**PRÍSLUŠENSTVO – V CENE ZÁRUBNE**

- Tri komplety čapových závesov s reguláciou 3D
- Gumové tesnenie po obvode zárubne

**ROZMER ZÁRUBNE, POZRI STR. 188, TABUĽKA 1**

Na rozpätie šírky steny (A-K): „60“, „70“, „80“, „90“, „100“ a „120“ ÷ „200“.

**POZNÁMKY**

- Technické schválenie AT-15-5664/2012, ITB Varšava.
- Montáž zárubne sa vykonáva v miestnostiach s dokončenými stenami (napr. tapety) a podlahou (napr. parkety).
- Modul RETRO je dostupný pre zárubne Villadora Retro.

**VILLADORA MODERN**
**KONŠTRUKCIA ZÁRUBNE**
**Zárubňa sa skladá z:**

- hlavných nosníkov: vodorovného a dvoch zvislých zhotovených z materiálov na báze dreva a vybavených nevyhnutnými prvkami kovania a z príslušenstva
- obložkových lišt.
- 2 uholníkov (panelov) vodorovných vo verzii PLUS.

**Ponúkame 4 možnosti konštrukcie:**

- uhly o šírke 80 mm (výška 200 ŠTANDARD), alebo uhly o šírke 100 mm (výška 220 ŠTANDARD), nosníky a uhly pod uhlom 45°,
- uhly o šírke 80 mm (výška 200 PLUS), alebo uhly o šírke 100 mm (výška 220 PLUS, nosníky a uhly pod uhlom 90°,

Krycie lišty, panely a nosníky majú profil hrany „na hranu“.

Zárubňa Villadora Modern sa vyrába a dodáva klientovi ako komplet prvkov určených na zloženie na mieste montáže.

**PRÍSLUŠENSTVO – V CENE ZÁRUBNE**

- Tri komplety regulovaných závesov 3D pre normy výšky 200 cm a 220 cm
- Gumové tesnenie po obvode zárubne

**ROZMER ZÁRUBNE, POZRI STR. 188, TABUĽKA 1**

Na rozpätie šírky steny (B-K): „60“, „70“, „80“, „90“, „100“ i „120“ ÷ „200“.

**POZNÁMKY**

- Národné technické schválenie ITB-KOT-2018/0358 vydanie 1.
- Montáž zárubne sa vykonáva v miestnostiach s dokončenými stenami (napr. tapety) a podlahou (napr. parkety).
- **S ohľadom na protiplech závesov nutné brať zreteľ pri zhotovovaní montážneho otvoru, pozrite Návod.**

**ZA PRÍPLATOK**

- zárubňa: prírodná dýha Dub Satin Biely
- zárubňa: prírodná dýha Orech
- zárubňa vo verzii PLUS





# 11 OCEĽOVÉ ZÁRUBNE

Kovová Regulovaná  
Kovová Regulovaná PS „na hranu“  
Kovová FAST  
Rohová kovová MALÁ PLUS, VEĽKÁ  
Rohová kovová VEĽKÁ skladaná  
PROJEKT BIS, PROJEKT Premium

Dalšie podrobnosti nájdete v katalógu  
STEEL DOORS EXTERIOR AND TECHNICAL  
[sk.portadoors.com.pl/do-pobrania](http://sk.portadoors.com.pl/do-pobrania)



PRODUKTY  
PORTA STEEL



Oceľové výrobky z ponuky PORTA sú vyrobené z najkvalitnejšej pozinkovaného plechu, čo vám zaručuje dlhodobé používanie a nevyžaduje špeciálnu údržbu produktu. Pozinkovaný povrch je navyše fixovaný polyesterovými farbami najvyššej kvality s vysokou estetikou. Dlhoročné skúsenosti s predajom takéhoto výrobku nám umožňujú bezpečne používať naše výrobky v náročných prevádzkových podmienkach, na miestach vystavených atmosférickým podmienkam a vysokému riziku mechanického poškodenia. Naše produkty sa úspešne používajú v obytných budovách, hoteloch a verejných zariadeniach, ako je napríklad škola, nemocnica, kancelária, letisko, nákupné centrum atď. 10-ročná záruka na oceľové rámčeky našej výroby nás osobitne odlišujú od konkurencie.

# Regulovaná, Regulovaná PS „na hranu“

## KOVOVÁ ZÁRUBŇA PRE INTERIÉROVÉ KRÍDLA

Výhody tohto produktu spočívajú v dokonalom prispôsobení všetkých systémových komponentov a jednoduchosti montáže. To všetko pri zachovaní priaznivej ceny. Regulácia umožňuje voľné nastavenie požadovanej šírky steny. Zárubňu je možné používať prakticky vo všetkých typoch miestností - v apartmánoch, kanceláriách, hoteloch, priemyselných zariadeniach a všade tam, kde je potrebná zvýšená odolnosť.

### FAREBNOSŤ

Základová farba k samostatnému natretiu ★★★★★

Polyesterová farba ★★★★★

Vzorky farieb pozri str. 200 – 207.



POZINKOVANÝ  
PLECH

PRODUKT  
PORTA STEEL

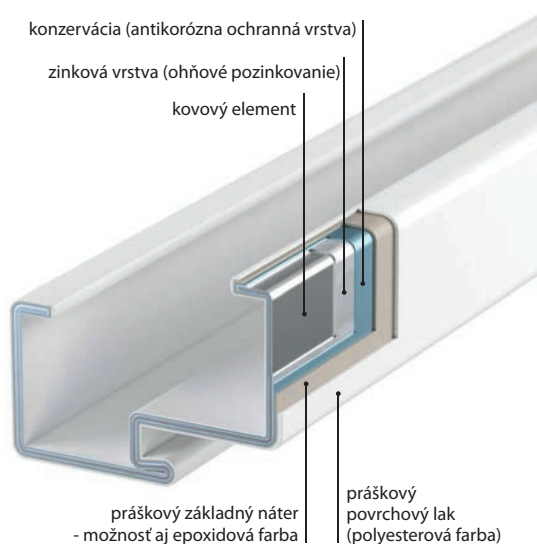

### NAŠE PRODUKTY PONÚKAJÚ

- NAJVYŠŠIU KVALITU POZINKOVANEJ OCELE
- ODOLNOSŤ MATERIÁLU
- TRVÁCNOSŤ
- VYSOKÚ ESTETIKU



Viac informácií nájdete v  
KATALÓGU KOVOVÝCH ZÁRUBŇÍ  
[sk.portadoors.com.pl/do-pobrania](http://sk.portadoors.com.pl/do-pobrania)



#### ROZSAH HRÚBKY STENY

A	95 ÷ 120 mm
B	121 ÷ 145 mm
C	146 ÷ 170 mm
D	171 ÷ 195 mm
E	196 ÷ 220 mm
F	221 ÷ 245 mm
G	246 ÷ 270 mm
H	271 ÷ 295 mm

#### PRIEREZ ZÁRUBNE

Regulovateľná zárubňa

**NOVÝ PROFIL**

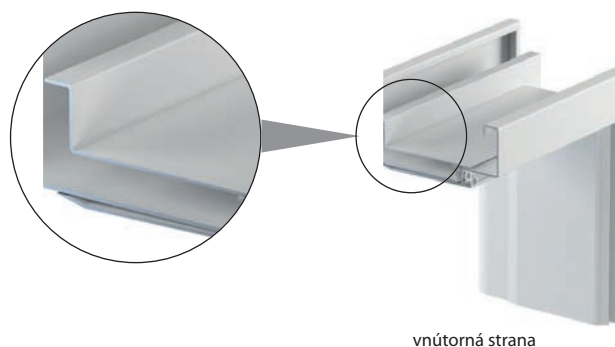

Regulovateľná zárubňa „na hranu“

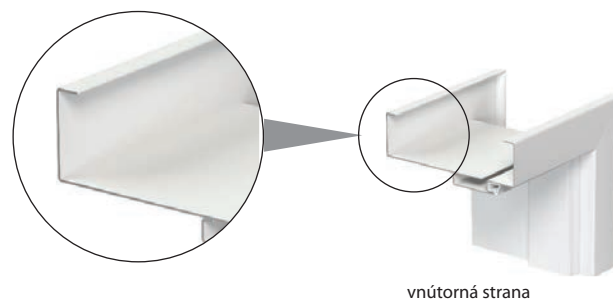

vnútorná strana

#### TECHNICKÉ INFORMÁCIE

##### KONŠTRUKCIA ZÁRUBNE

Regulovaná zárubňa je zhotovená z najkvalitnejšieho oceľového pozinkovaného plechu s hrúbkou 1,5 mm (Regulovaná) alebo 1,2 mm (Regulovaná „na hranu“).

##### Zárubňa sa skladá z:

- falcovej časti (so závesmi a otvormi na zámok) montovanej napevno do steny,
- bočného panela zatvárajúceho, objímajúceho stenu,
- celoobvodového tesnenia,
- čapových závesov.

##### PRÍSLUŠENSTVO – V CENE ZÁRUBNE

- Tri čapové závesy štandard
- Tr závesy (v zárubni o rozmere „100“ i „110“)
- Imbusový kľúč
- Gumové tesnenie po obvode zárubne v šedej, hnedej, krémovej a antracitovej farbe
- Roztiahne hmoždiny - zárubňa je ukotvená do murovanej steny
- Samorezné vruty - zárubňa je ukotvená do sádkokartónovej steny

##### ROZMER ZÁRUBNE, POZRI STR. 188, TABUĽKA 2

- „60“, „70“, „80“, „90“, „100“, „110“ a „120“ ÷ „200“ Na osadenie na hotovú podlahu – úroveň „0“.

##### POZNÁMKY

- Národné technické schválenie ITB-KOT-2017/0245 vydanie 1.
- Vyhlásenie o zhode č. ITB-1312/W, ITB Varšava.
- Montáž zárubne sa vykonáva v miestnostiach s dokončenými stenami (napr. tapety) a podlahou (napr. parkety).
- **Nová polyesterová farba Antracit HPL/CPL je určená pre krídla s HPL / CPL Antracit.**
- **Rozmery „80“ a „90“ v investičnej norme (svetlý rozmer otvoru 800, 900 mm) je dostať ako štandard – bez príplatku.**

##### ZA PRÍPLATOK

- zárubňa: čierna farba
- výstuž pre samozatvárač
- prah z nehrdzavejúcej ocelej

(str. 187)

# Kovová FAST

## ZÁRUBŇA KOVOVÁ RÝCHLA MONTÁŽ

Kovová zárubňa pre rýchlu montáž k interiérovým křídľam pre sadro-kartónové steny.

Výhodou zárubní FAST je rýchla a čistá montáž, ktorá nevyžaduje vŕtania a použitie PU peny.

### FAREBNOSŤ

Základová farba k samostatnému natretiu ★★★★★

Polyesterová farba ★★★★★

Vzorky farieb pozri str. 200 – 207.



**P**  
POZINKOVANÝ  
PLECH

PRODUKT  
PORTA STEEL

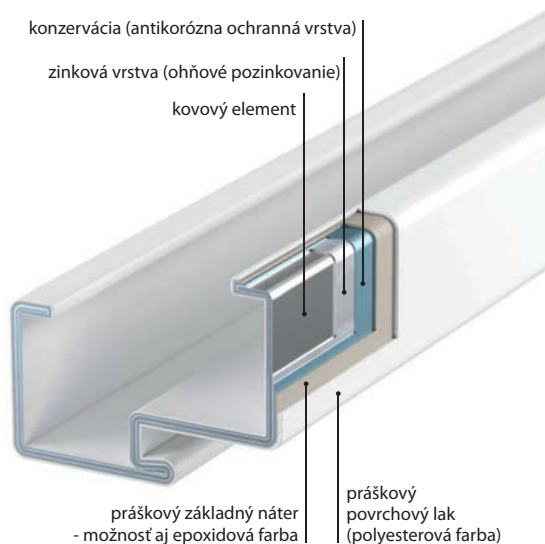

### PRIEREZ ZÁRUBNE



Rýchle spájanie prvkov zárubne, bez nutnosti skrutkovania v rohoch



montáž na sadrokartónových stenách šírky: 100, 125, 150 mm

## ROZSAH HRÚBKY STENY

100 mm

125 mm

150 mm



BEZ PRACHU



BEZ VŔTANIA



BEZ POUŽITIA PENY



9 MINÚT



POZINKOVANÝ PLECH

PRODUKT PORTA STEEL



Pozrite si podrobnú montáž systémú FAST.

Podrobnosti o montáži sú popísané v montážnom návode.

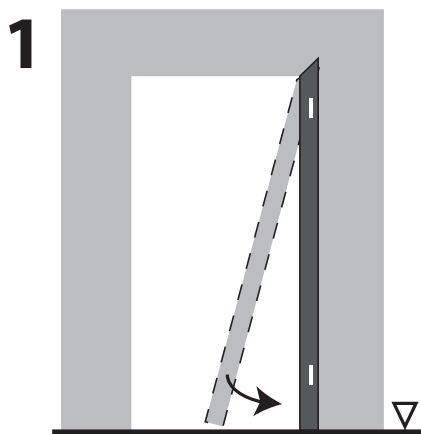

ZVISLÝ NOSNÍK STRANA ZÁVESU

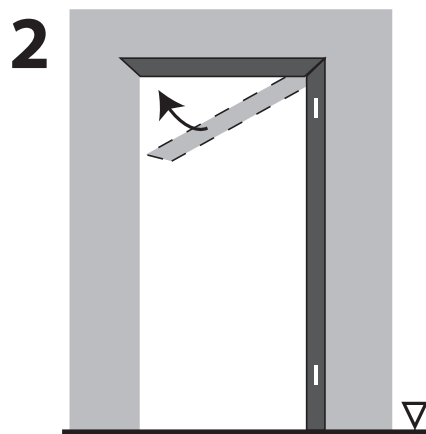

HORNÝ NOSNÍK

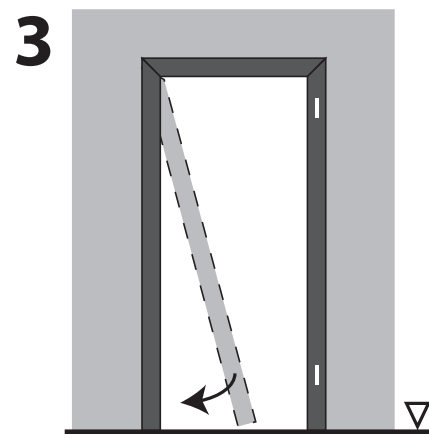

ZVISLÝ NOSNÍK STRANA ZÁMKU

▽ Hotová dokončená podlaha

## TECHNICKÉ INFORMÁCIE

### KONŠTRUKCIA ZÁRUBNE

Zárubňa je vyrobená z najkvalitnejšieho pozinkovaného plechu 1,2 mm. Konštrukcia zárubne umožňuje jej „suchú“ montáž na sadrokartónových stenách šírky 100, 125, 150 mm. Zárubňa sa vyrába a dodáva v častiach balených do dvoch krabíc prevlastnú montáž na stavbe (samostatné zvislé časti a vodorovná).

#### Zárubňa sa skladá z:

- Súbor zvislých častí (závesový stojan, zámkový stojan) a príslušenstva (montážne kotvy pre sadrokartónové steny, závesy pre zárubňovú časť, vodiace prvky zárubne, tesnenie po celej dĺžke)
- Vodorovný prvok - preklad

### PRÍSLUŠENSTVO – V CENE ZÁRUBNERZECH

- Tri čapové závesy štandard (rámová časť)
- Tri závesy v zárubni s rozmerom „100“
- Tesnenie je vyrobené z termoplastického polyméru na obvode zárubne
- Špeciálne kotvy do sadrokartónových stien (2 ks.)

### ROZMER ZÁRUBNE, POZRI STR. 188, TABUĽKA 2

- „60“, „70“, „80“, „90“, „100“
- Na osadenie na hotovú podlahu – úroveň „0“.

### POZNÁMKY

- Národné technické schválenie ITB-KOT-2018/0687 vydanie 1.
- Montáž zárubne sa vykonáva v miestnostiach s dokončenými stenami (napr. tapety) a podlahou (napr. parkety).
- Rozmery „80“ a „90“ v investičnej norme (svetlý rozmer otvoru 800, 900 mm) je dostať ako štandard – bez príplatku.
- Montáž prebieha bez PU peny a vŕtania otvorov do steny.

### ZA PRÍPLATOK

- zárubňa: čierna farba
- dodatočné špeciálne montážne kotvy (2 ks.)
- výstuž pre samozatvárač
- prah z nehrdzavejúcej ocelej

(str. 187)

# Rohová MALÁ PLUS, VEĽKÁ

## Rohová VEĽKÁ Skladaná

### KOVOVÉ INTERIÉROVÉ ZÁRUBNE

Výrobok najvyššej kvality, ktorý nachádza svoje uplatnenie všade tam, kde sa montujú dvere s vysokou odolnosťou proti ohňu, korózii a nepriaznivým vonkajším vplyvom. Vďaka automatickej linke práškového lakovania je povrch plechu, ktorý sa používa na výrobu, ideálne hladký a chránený proti korózii.

#### FAREBNOSŤ

Základová farba k samostatnému natretiu ★★★★★

Polyesterová farba Laminovaný oceľový plech PCV ★★★★★

Kyselinovzdorná oceľ ★★★★★

Vzorky farieb pozri str. 200 – 207.



POZINKOVANÝ PLECH

PRODUKT PORTA STEEL

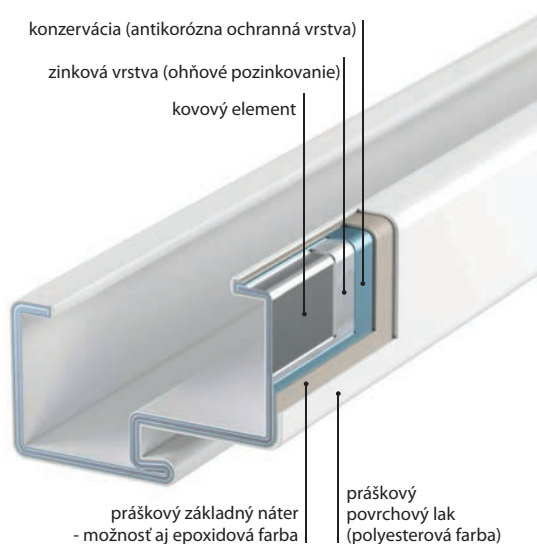

#### NAŠE PRODUKTY PONÚKAJÚ

- NAJVYŠŠIU KVALITU POZINKOVANEJ OCELE
- ODOLNOSŤ MATERIÁLU
- TRVÁCNOSŤ
- VYSOKÚ ESTETIKU



Viac informácií nájdete v KATALÓGU KOVOVÝCH ZÁRUBNÍ  
[sk.portadoors.com/do-pobrania](http://sk.portadoors.com/do-pobrania)

## PRIEREZ ZÁRUBNE



Rohová MALÁ PLUS



Rohová VELKÁ



Rohová VELKÁ Skladaná



Rohová VELKÁ  
z kyselinovzdorného plechu

## TECHNICKÉ INFORMÁCIE

### KONŠTRUKCIA ZÁRUBNE

Rohové kovové zárubne (malé aj veľké) sú vyhotovené z oceleového pozinkovaného plechu s hrúbkou 1,2 mm. Zárubne sú dostupné ako univerzálne alebo ľavé a pravé. Šírka profilu zárubne: 5 mm (rohová malá PLUS) alebo 105 mm (rohová veľká). Skladané zárubne sú dostupné vo verzii z nehrdzavejúceho (kyselinovzdorného) kefového plechu (profil 100 mm) alebo z oceleového pozinkovaného plechu potiahnutého materiálom so štruktúrou dreva PVC (profil 80 mm). Skladané zárubne sa vyrábajú a dodávajú klientovi ako súprava prvkov zabalených do kartónu na zloženie na mieste montáže.

### PRÍSLUŠENSTVO – V CENE ZÁRUBNE

#### Rohová malá PLUS a veľká a ďalej skladaná pre murované steny:

- Tri čapové závesy štandard
- Tri závesy (pri zárubni o rozmere „100“ a „110“)
- Imbusový kľúč
- Gumové tesnenie po obvode zárubne v béžovej, sivej, hnedej alebo antracitovej farbe
- Kotvy uľahčujúce montáž (rohová malá PLUS)

#### Rohová veľká pre sadrokartónové steny:

- Tri čapové závesy štandard
- Tri závesy (pri zárubni o rozmere „100“ a „110“)
- Imbusový kľúč
- Gumové tesnenie po obvode zárubne v béžovej, sivej, hnedej alebo antracitovej farbe
- Špeciálne kotvy do sadrokartónových stien uľahčujúce montáž (max. do šírky steny 150 mm)

### ROZMER ZÁRUBNE, POZRI STR. 188, TABUĽKA 2

„60“, „70“, „80“, „90“, „100“, „110“, „120“ ÷ „200“<sup>1</sup>

#### V dvoch verziách:

- na osadenie na hotovú podlahu – úroveň „0“
- na zaliatie do podlahy – úroveň „-30“

### POZNÁMKY

- Národné technické schválenie ITB-KOT-2017/0245 vydanie 1, ITB-KOT-2018/0687 vydanie 1.
- Profil 80 pre skladanú zárubňu s PVC nezahŕňa verziu rozšírenia profilu.
- Polyesterová farba antracit HPL/CPL je určená pre krídla s HPL/CPL antracit.

### ZA PRÍPLATOK

- zárubňa: čierna farba
- regulovaný hák zamykania (zárubňa rohová veľká)
- montážne príchytky (rohová veľká)
- rozšírenie profilu zárubne od 110 do 150 mm
- rozšírenie profilu zárubne od 155 do 270 mm
- rozšírenie profilu zárubne od 275 do 390 mm
- výstuž pre samozatvárač
- prah z nehrdzavejúcej ocele

(str. 187)

<sup>1</sup> Rozmery nie sú dostupné v skladanej zárubni z kyselinovzdornej ocele a Rohovej MALEJ PLUS



# PROJEKT BIS, PROJEKT Premium®

® Autorské riešenie PORTA, chránené zákonom

## VNÚTORNÁ VSTUPNÁ ZÁRUBŇA

S myšlienkou na vylepšenie estetiky interiérov sme doplnili našu ponuku o zárubňu PROJEKT. Vďaka špeciálne vyprojektovanému profilu časti kovovej zárubne je možné zrealizovať jednoduchú montáž príložiek PORTA SYSTEM, ktorý zaručuje estetické vyhotovenie prispôbené dverám alebo fasáde.

### FAREBNOSŤ

Portasynchro 3D

★★★★

Laminát PVC imitácia dreva

★★★★

Prírodná dýha Select

Prírodná dýha, Jaseň, Orech

Prírodná dýha Satin

Portaperfect 3D

★★★★★

CPL HQ 0,2 mm

Vzorky farieb pozri str. 200 – 207.

### PRIEREZ ZÁRUBNE



zárubňa PROJEKT

### (NÁZORNÝ) VÝKRES PRIEREZU

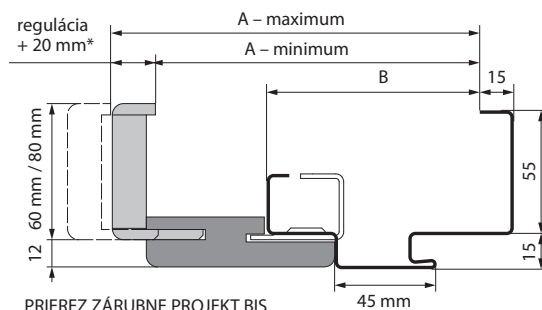

PRIEREZ ZÁRUBNE PROJEKT BIS

\* pre rozsah A, regulácia +15 mm



zárubňa PROJEKT Premium

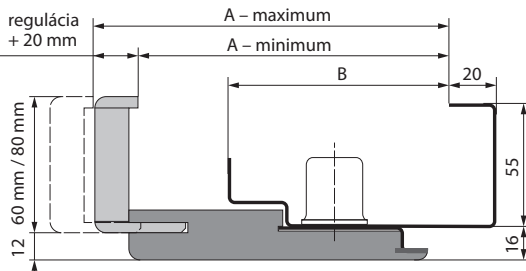

PRIEREZ ZÁRUBNE PROJEKT Premium

**P**  
POZINKOVANÝ  
PLECH

MODEL	PROJEKT		PROJEKT PREMIUM	
	A	B	A	B
Rw=27 dB, Rw=32 dB	138 ÷ 343 mm	86 mm	133 ÷ 333 mm	95 mm
AGAT, OPAL	138 ÷ 343 mm	86 mm	133 ÷ 333 mm	95 mm
KWARC	138 ÷ 343 mm	86 mm	-	-
Granit Tr. C	143 ÷ 348 mm	91 mm	138 ÷ 338 mm	100 mm
EI 30	143 ÷ 348 mm	91 mm	-	-
Granit RC3, Extreme RC3	147 ÷ 352 mm	95 mm	-	-
Silence 37 dB, polodrážk.	147 ÷ 352 mm	95 mm	-	-
Silence 37 dB, bezpolodrážk.	164 ÷ 369 mm	112 mm	-	-
Rw=42 dB	162 ÷ 367 mm	110 mm	157 ÷ 357 mm	119 mm
EI 60	163 ÷ 368 mm	111 mm	-	-

**PRÍLOŽKA PROJEKT BIS\***

ROZSAH ŠÍRKY STENY	AGAT, OPAL, KWARC, 27 dB, 32 dB	GRANIT, EI 30	Silence 37 dB polodrážk., Granit RC3, Extreme RC3	Silence 37 dB bezpolodrážk.	Rw = 42 dB	EI 60
B	138 ÷ 158 mm	143 ÷ 163 mm	147 ÷ 167 mm	164 ÷ 184 mm	162 ÷ 182 mm	163 ÷ 183 mm
C	163 ÷ 183 mm	168 ÷ 188 mm	172 ÷ 192 mm	189 ÷ 209 mm	187 ÷ 207 mm	188 ÷ 208 mm
D	183 ÷ 203 mm	188 ÷ 208 mm	192 ÷ 212 mm	209 ÷ 229 mm	207 ÷ 227 mm	208 ÷ 228 mm
E	203 ÷ 223 mm	208 ÷ 228 mm	212 ÷ 232 mm	229 ÷ 249 mm	227 ÷ 247 mm	228 ÷ 248 mm
F	223 ÷ 243 mm	228 ÷ 248 mm	232 ÷ 252 mm	249 ÷ 269 mm	247 ÷ 267 mm	248 ÷ 268 mm
G	243 ÷ 263 mm	248 ÷ 268 mm	252 ÷ 272 mm	269 ÷ 289 mm	267 ÷ 287 mm	268 ÷ 288 mm
H	263 ÷ 283 mm	268 ÷ 288 mm	272 ÷ 292 mm	289 ÷ 309 mm	287 ÷ 307 mm	288 ÷ 308 mm
I	283 ÷ 303 mm	288 ÷ 308 mm	292 ÷ 312 mm	309 ÷ 329 mm	307 ÷ 327 mm	308 ÷ 328 mm
J	303 ÷ 323 mm	308 ÷ 328 mm	312 ÷ 332 mm	329 ÷ 349 mm	327 ÷ 347 mm	328 ÷ 348 mm
K	323 ÷ 343 mm	328 ÷ 348 mm	332 ÷ 352 mm	349 ÷ 369 mm	347 ÷ 367 mm	348 ÷ 368 mm

**PRÍLOŽKA PROJEKT PREMIUM\***

ROZSAH ŠÍRKY STENY	AGAT, OPAL, 27dB, 32dB	GRANIT kl. C	Rw = 42 dB
B	133 ÷ 153 mm	138 ÷ 158 mm	157 ÷ 177 mm
C	153 ÷ 173 mm	158 ÷ 178 mm	177 ÷ 197 mm
D	173 ÷ 193 mm	178 ÷ 198 mm	197 ÷ 217 mm
E	193 ÷ 213 mm	198 ÷ 218 mm	217 ÷ 237 mm
F	213 ÷ 233 mm	218 ÷ 238 mm	237 ÷ 257 mm
G	233 ÷ 253 mm	238 ÷ 258 mm	257 ÷ 277 mm
H	253 ÷ 273 mm	258 ÷ 278 mm	277 ÷ 297 mm
I	273 ÷ 293 mm	278 ÷ 298 mm	297 ÷ 317 mm
J	293 ÷ 313 mm	298 ÷ 318 mm	317 ÷ 337 mm
K	313 ÷ 333 mm	318 ÷ 338 mm	337 ÷ 357 mm

**TECHNICKÉ INFORMÁCIE**
**KONŠTRUKCIA ZÁRUBNE**
**Kompletna zárubňa PROJEKT sa skladá:**

- kovovej rohovej zárubne, ktorá je vyrobená z pozinkovaného ocelového plechu hrubého 1,2 mm (AGAT), lub 1,5 mm (OPAL, KWARC, GRANIT RC 3, EXTREME RC 3, GRANIT kl. C, Rw = 27 dB, Rw = 32 dB, Silence Rw = 37 dB, Rw = 42 dB, EI 30, EI 60), s pripraveným profilom na montáž príložiek Porta SYSTEM,
- špeciálne vyfrézovaných častí PORTA System, ktoré tvoria vodorovné nosníky a krycie lišty vyrobené z materiálov na báze dreva.

Príložka Porta SYSTEM k zárubni PROJEKT je vyrábaná a dodávaná klientovi ako komplet častí zložených na mieste montáže.

**PRÍSLUŠENSTVO – V CENE ZÁRUBNE**

- štandardné podľa druhu zárubne prispôbené typu použitého krídla.

**ROZMER ZÁRUBNE, POZRI STR. 188, TABUĽKA 2**

- „80“, „90“, „100“

**Možnosť objednávky kovovej časti zárubne v dvoch verziách:**

- osadenie na hotovú podlahu – úroveň „0“
- zaliatie do podlahy – úroveň „-30“

**POZNÁMKY**

- Národné technické schválenie ITB-KOT-2017/0245 vydanie 1.
- Minimálna hrúbka steny predstavuje spodnú hranicu rozsahu „A“
- Zárubňa PROJEKT vyžaduje zväčšenie stavebného otvoru • o  $S_0 + 24$  mm ( $\pm 10$ ) a  $H_0 + 13$  ( $\pm 5$ ) k štandardným rozmerom ocelových zárubní, pozri str. 189, Tabuľka 3.

**ZA PRÍPLATOK**

- zárubňa: farby povrchov CPL 0,2 mm – SKUPINA II



IOE

# PRÍSLUŠENSTVO, ROZMERY, OSTATNÉ INFORMÁCIE

Kľučky

Tepelno-izolačná montáž

Lišty a ventilácia

Závesy a zámky; doplnkové príslušenstvo

Technické výkresy; montážne rozmery dverí

Druhy konštrukcií

Použitie technických dverí Porta

Klasifikácia povrchových úprav Porta; vzorky farieb

Zasklenie

Dodatočné informácie

Ideálnym doplnok ponuky PORTA bude široká škála dverových kľučiek a príslušenstva, odporúčaná našimi odborníkmi a dokonale prispôsobená jednotlivým výrobkom.

# Kľučky

Z dôvodu použitej techniky tlače, sa môže farba prezentovaného výrobku líšiť od originálu.

## ACCENT

Kovová kľučka s rozetou

dózická

cyklindrická

WC súprava



strieborná



strieborná matná



zlatá \*



zlatá matná

\* farba je k dispozícii na požiadanie



## MODERN

Kovová kľučka s rozetou

dózická

cyklindrická

WC súprava



strieborná



strieborná matná



zlatá \*



zlatá matná

\* farba je k dispozícii na požiadanie



## OFFICE

Kovová kľučka s rozetou

dózická

cyklindrická

WC súprava



strieborná



strieborná matná



zlatá \*



zlatá matná

\* farba je k dispozícii na požiadanie



## CARO

Kovová kľučka s rozetou

dózická

cyklindrická

WC súprava



strieborná



strieborná matná



zlatá \*



zlatá matná

\* farba je k dispozícii na požiadanie

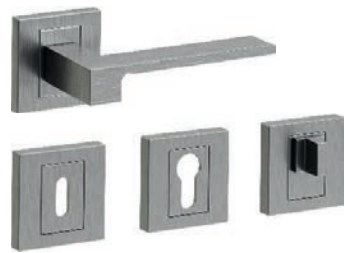

## NEXT

Kovová kľučka s rozetou

dózická

cyklindrická

WC súprava



strieborná



strieborná matná



zlatá \*



zlatá matná

\* farba je k dispozícii na požiadanie

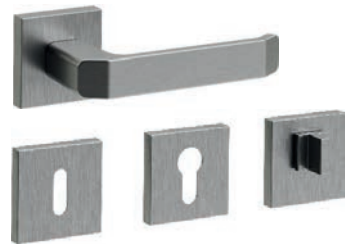

## ROYAL

Kľučka (72) kovová

dózická

cyklindrická

WC súprava



strieborná brúsená



zlatá antická





# Kľučky

Z dôvodu použitej techniky tlače, sa môže farba prezentovaného výrobku líšiť od originálu.

## ELEGANT NOVÉ

Kovová kľučka s rozetou SLIM 6 mm

dózická    cylindrická    WC súprava

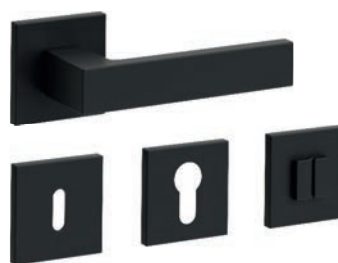
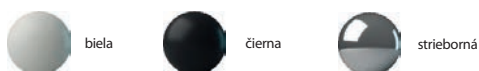

**ODPORÚČAME!**  
Tenká, 6 mm rozeta je moderná sama o sebe

## SIMPLE NOVÉ

Kľučka kovová s rozetou SLIM 6 mm

dózická    cylindrická    WC súprava

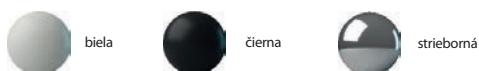

**ODPORÚČAME!**  
Tenká, 6 mm rozeta je moderná sama o sebe

## MINI PLUS

Kľučka (72) plastová | MINI PLUS

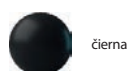

## EDEL

Kľučka (72) plastová | cylindrická    WC súprava

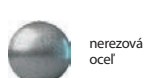

## PORTA AGAT (I EURÓPSKA TRIEDA)

Kľučka (72) kovová

s úchytom kľučka-kľučka    s úchytom guľa-kľučka    štítok k hornému zámku



## PORTA AGAT PLUS (I EURÓPSKA TRIEDA) NOVÉ

Kľučka (72) kovová

s úchytom kľučka-kľučka    s úchytom guľa-kľučka    štítok k hornému zámku



# Kľučky

Z dôvodu použitej techniky tlače, sa môže farba prezentovaného výrobku líšiť od originálu.

## PORTA OPAL (II EURÓPSKA TRIEDA)

Kľučka (72) kovová

s úchytom  
kľučka-kľučka

s úchytom  
guľa-kľučka

štítok k  
hornému zámku



inox



zlatá\*



titánová



hnedá\*

\* odtieň dostupný do vyčerpania zásob



## PORTA OPAL PLUS (II EURÓPSKA TRIEDA)

NOVÉ

Kľučka (72) kovová

s úchytom  
kľučka-kľučka

s úchytom  
guľa-kľučka

štítok k  
hornému zámku

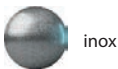

inox



## PORTA GRANIT (III EURÓPSKA TRIEDA, DÁVNEJŠIE TRIEDA „C“)

Kľučka (72) kovová

s úchytom  
kľučka-kľučka

s úchytom  
guľa-kľučka

štítok k  
hornému zámku



inox



zlatá\*



titánová



hnedá\*

\* odtieň dostupný do vyčerpania zásob



## PORTA GRANIT PLUS

(III EURÓPSKA TRIEDA, DÁVNEJŠIE TRIEDA „C“)

NOVÉ

Kľučka (72) kovová

s úchytom  
kľučka-kľučka

s úchytom  
guľa-kľučka

štítok k  
hornému zámku



inox



titánová



## PORTA SAFE (III BEZPEČNOSTNÁ TRIEDA)

NOVÉ

Kľučka (92) kovová

s úchytom  
kľučka-kľučka

s úchytom  
guľa-kľučka

štítok k  
hornému zámku

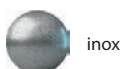

inox



zlatá\*



titánová



hnedá\*

\* odtieň dostupný do vyčerpania zásob



# Tepelno-izolačná montáž

## PORTA SYSTÉMY PRE MONTÁŽ VONKAJŠÍCH DVERÍ

Navrhované systémy sú reakciou na dopyt po riešeníach pre široko definovanú energetickú výstavbu.

Od 1. januára 2021 budú všetky nové budovy a od 1. januára 2019 novopostavené verejné budovy musieť mať takmer nulovú spotrebu energie.

Tieto pravidlá budú v kompetencii všetkých investorov v súlade s predpismi prijatými na Slovensku a v celej Európskej únii. Dvere môžete už teraz nainštalovať do budúcej technológie a všetky materiály potrebné na montáž sú v jednom balení.



### POTVRDENÁ KVALITA

Systém bol testovaný na IFT Rosenheimovom inštitúte, kde bola testovaná odolnosť proti tlaku vetra (podtlak a pretlak), boli vykonané nárazové testy a bola testovaná strata vlastností po cyklických teplotných zmenách.

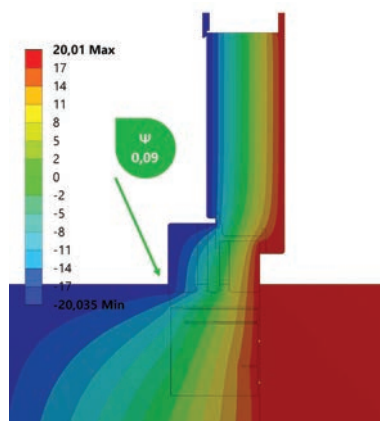

(systém obmedzuje 4-násobok tepelných strát v porovnaní s inštaláciou klasických dverí)

### PASIVNÝ SYSTÉM MONTÁŽE VONKAJŠÍCH DVERÍ NA ÚROVNI MÚRU

Pasívny systém sa skladá zo:

1. Pasívneho systému
2. Profílov z termálnych obalov
3. Montážneho lepidla
4. sada rámových odporúčaných kolíkov

### PARAMETRE SYSTÉMU:

- Odstránenie bodových a líniových mostov okolo obvodu dverí.
- Nosnosť systému 400 kg/1 mb.
- Odstránenie možnosti zamrznutia stien aj pod -20 °C
- Tesnosť a odolnosť voči atmosférickým podmienkam až do 1050 Pa
- Stabilita pri teplotných zmenách -10 °C / +60 °C
- Rozmerová stabilita a žiadne trhliny počas deformácie
- Pevnosť v ťahu 3000 Pa
- Výsledok testu nárazu v triede 5
- Akustická izolácia R<sub>stw</sub> - 58dB

Tento systém sa odporúča pre tepelnú izoláciu v prípade pasívnych a energeticky úsporných domov.



pasívny systém (vrch)



pasívny systém (prah)

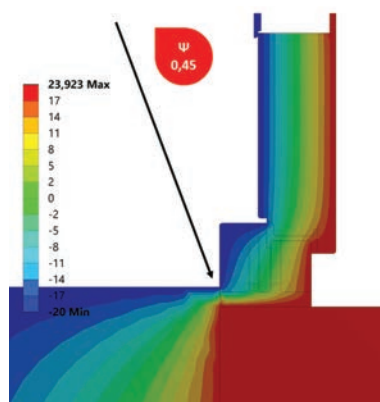

### SYSTÉM MONTÁŽE PORTA BASE VONKAJŠÍCH DVERÍ NA ÚROVNI MÚRU

Systém BASE sa skladá z:

1. Vnútornej pásky, 7 mb, šírka 90 mm
2. Vonkajšia pásky, 7 mb, šírka 90 mm
3. Termo pás prekladu
4. Lepiaci hybridný tmel
5. Skrutky 7.5x12
6. Prahová zásterka s butylom 150 mm
7. Montážna pena Soudafoam Classic

Navrhovaný systém BASE je kompletne riešenie uzavreté v jednom boxe, ktoré umožňuje profesionálnu montáž vonkajších dverí. Systém zaručuje pomocou prvkov najvyššej kvality elimináciu priepustnosti vodnej pary do vnútra budovy, ale tiež účinne vypúšťa vodnú paru za hranicu múru.



BASE systém (vrch)



BASE systém (prah)

# Lišty a ventilácia

## KRYCIE LIŠTY



## PODLAHOVÉ LIŠTY GRANDE

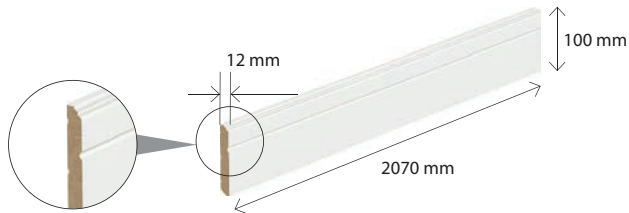

## VENTILAČNÉ OTVORY



### Kovové ventilácie

- Dostupné farby:  
zlatá, zlatá matná, strieborná, strieborná matná



### Ventilácia s mriežkou s osadením (rôzne farby)

- Ventilácia s mriežkou spĺňa podmienky vetrania kúpeľní v súlade so stavebnými predpismi.



### Ventilácia s štrbinou

## GUĽATÉ OKIENKO (BULAJ) Z NEHRDZAVEJÚcej OCELE

Guľaté okienko (bulaj) je dostupné iba pri krídlach s výplňou z dutinovej drevotriesky pri nasledujúcich modeloch plochých krídel:

MINIMAX, Porta DECOR, fólia CPL, ENDURO, Porta NOVA, Porta CLASSIC, Porta RESIST.

Vnútorý priemer predstavuje 250 mm pre krídla „60“ a „70“ a 300 mm pre ostatné krídla. Možnosť voľby číreho alebo matného bezpečnostného skla 2. triedy s hrúbkou 6 mm.



- (maximálne 60mm)

# Ďalšie príslušenstvo

## ZÁVESY, KRYTKY A ZÁMKY



Čapové závesy PRIME detail (za komplet)  
- krídlová a zárubňová časť.

- zlatá, zlatá matná, strieborná, strieborná matná



Predaj závesov štandard na kusy  
- krídlová a zárubňová časť

- zlatá, strieborná



Kusový predaj závesov  
(za komplet) - krídlová  
a zárubňová časť



Predaj závesov 3D na kusy  
(za komplet)

- zlatá, zlatá mat, strieborná, strieborná



Krytky na závesy pre vonkajšie  
dvere (komplet na jeden záves):

- zlatá, strieborná mat, chrom lesk, biela



Krytky na závesy pre  
dvere Villadora  
(komplet na jeden záves):

- zlatá lesk, staré zlato, strieborná lesk

## ZÁMKY



Zámok PRIME s čelom  
v striebornej alebo  
zlatej farbe

- pri kolekciách so syntetickou fóliou je závera zámku v matnej pozinkovanej farbe
- pri kolekciách s prírodnou dýhou je závera zámku leštená v striebornej farbe



Magnetický zámok s čelom  
z nehrdzavejúcej ocele

- pre polodrážkové a bezpolodrážkové krídla
- Protiplech k bezpolodrážkovým krídlam s reguláciou. Odporúčame výber závesov ku kompletu vo farbe strieborná mat.

## DOPLNKOVÉ VYBAVENIE



Gulatá úchytka pre posuvné  
dvere – v cene krídla:

- farba strieborná a zlatá



Hákový zámok s  
bočnými úchytkami  
a čelnou úchytkou,  
pre posuvné dvere.

- Dostupné vo farbách:
- zlatá, zlatá mat, strieborná, strieborná mat



Bočné úchytky pre  
posuvné dvere:

- Dostupné vo farbách:
- zlatá, zlatá mat, strieborná, strieborná mat

## VYBAVENIE VSTUPNÝCH DVERÍ



Dve cylindrické  
vločky triedy „B“

- Dostupné vo farbách:
- strieborná, zlatá

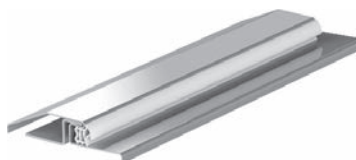

Prah z nehrdzavejúcej ocele k  
zárubniam výroby Porta k dverám  
ROMA a OPTIMAL:

- štandardný (90 mm)
- rozšírený (120 mm)

k dvojkrídlovým dverám:

- štandardný (90 mm)
- rozšírený (120 mm)



Samozatvárač

- Dostupný vo farbách:
- strieborná a hnedá



Panoramatický priezor

- farba: strieborná



# Technické výkresy

## ■ PŘÍKLADY MONTÁŽE - ZÁRUBNE MINIMAX

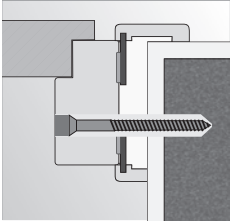

montáž do peny a kotvy do murované steny

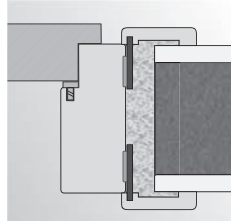

montáž do peny do murované steny

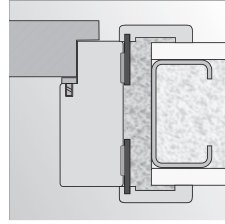

montáž do peny do steny zo sadrokartónovej dosky

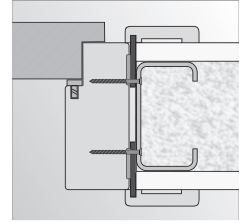

montáž na skrutky do steny zo sadrokartónovej dosky

## ■ PŘÍKLADY MONTÁŽE - ZÁRUBNE ROHOVEJ

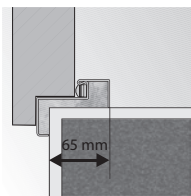

rohová zárubňa malá PLUS

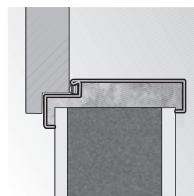

montáž bez dodatočných kotviacich prvkov

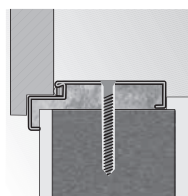

rohová zárubňa veľká montáž pomocou príchytiak

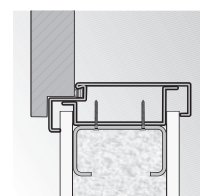

rohová zárubňa veľká montáž do sadrokartónovej steny

## ■ PŘÍKLADY MONTÁŽE - ZÁRUBŇA REGULOVANÁ, REGULOVANÁ PS „NA HRANU“

zárubňa Regulovaná

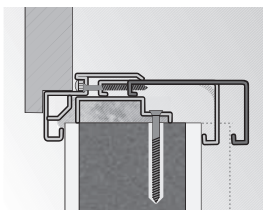

hrúbka steny      rozsah regulácie

zárubňa Regulovaná „na hranu“

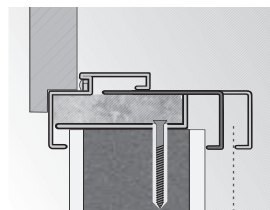

hrúbka steny      rozsah regulácie

## ■ MODUL RETRO (SO ZÁRUBŇOU PORTA SYSTÉM)

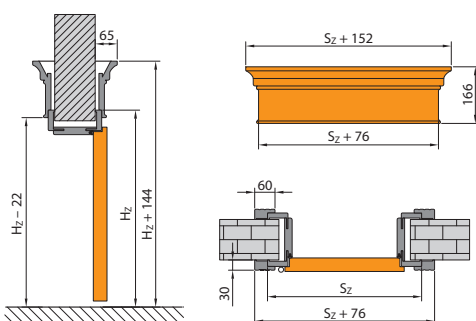

## ■ OKRAJ KRÍDLA

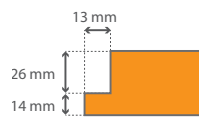

- ZRKADLO V POSUVNÝCH KRÍDLACH informácia na stránke [www.porta.com.pl/do-pobrania](http://www.porta.com.pl/do-pobrania)

# Montážne rozmery dverí

## ZÁRUBŇA MINIMAX

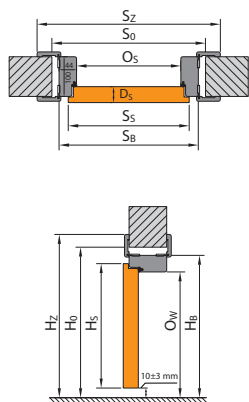

## ZÁRUBŇA PORTA SYSTEM

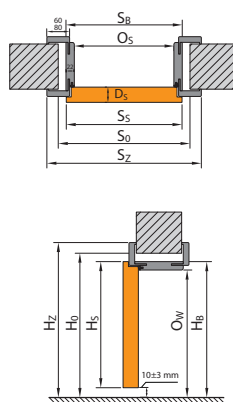

## ZÁRUBŇA PORTA SYSTEM ELEGANCE

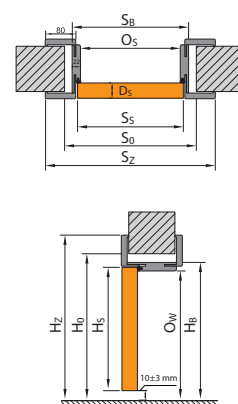

## ZÁRUBŇA LEVEL

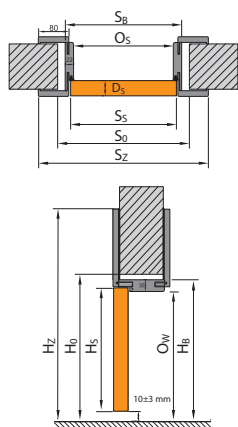

## KOVOVÁ ZÁRUBŇA

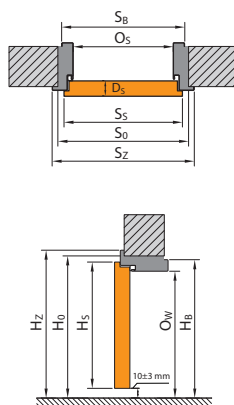

## POSUVNÝ SYSTÉM PORTA

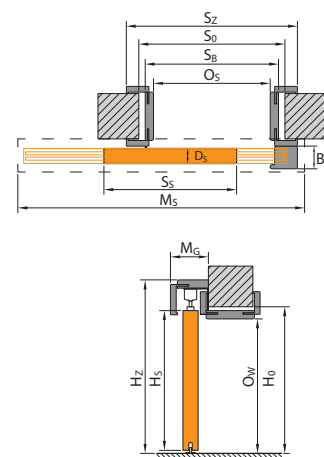

## POSUVNÝ SYSTÉM KOMPAKT

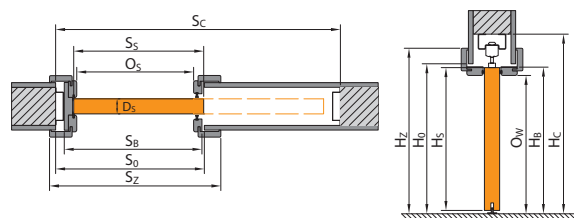

## POSUVNÝ SYSTÉM METAL

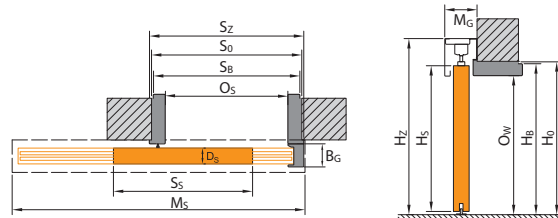

**POZOR!** Spôsob výpočtu rozmerov dvojkrídlových dverí uvedených v poznámkach na str. 191

## LEGENDA K ROZMEROM

- $S_s$  Celková šírka dverného krídla (vrátane polodrážok)
- $H_s$  Celková výška dverného krídla (vrátane polodrážok)
- $D_s$  Šírka dverného krídla
- $S_o$  Šírka otvoru v stene pripraveného na osadenie zárubne
- $H_o$  Výška otvoru v stene pripraveného na osadenie zárubne, meraná od úrovne dokončenej podlahy
- $O_s$  Šírka v profi le zárubne (v prípade dverí Alfa, Beta a šatníkových dverí je rozmer zmenšený o hrúbku krídel zavesených na zárubni)
- $O_w$  Výška v profi le zárubne (meraná od úrovne dokončenej podlahy)
- $S_b$  Šírka zárubne, rozmer bez krycích lišt

- $H_b$  Výška zárubne, rozmer bez krycích lišt
- $S_z$  Celková šírka zárubne, rozmer s krycími lištami
- $H_z$  Celková výška zárubne, rozmer s krycími lištami
- $M_s$  Šírka maskovacieho rámu posuvného systému
- $M_g$  Hrúbka maskovacieho rámu posuvného systému
- $B_g$  Šírka dorazovej časti posuvného systému
- $T_{s/w}$  Prípustná tolerancia odchýlky šírky/výšky otvoru v stene
- $S_c$  Šírka otvoru v stene na zabudovanie kazety
- $H_c$  Výška otvoru v stene na zabudovanie kazety (meraná od úrovne dokončenej podlahy)

Venujte pozornosť pruhom 60/80 mm v tabuľkách rozmerov ( $S_z$ ).

# Tabuľky rozmerov dverí

## POLSKÁ NORMA (PN)

### VNÚTORNÉ DVERE VCHODOVÉ A TECHNICKÉ

TABUĽKA 1

DRUH ZÁRUBNE	ROZMER	S <sub>0</sub>	H <sub>z</sub>	D <sub>s</sub>	S <sub>0</sub>	H <sub>0</sub>	O <sub>s</sub>	O <sub>w</sub>	S <sub>b</sub>	H <sub>b</sub>	S <sub>z</sub> (6)	S <sub>z</sub> (8)	H <sub>z</sub>	T <sub>sw</sub>	
so zárubňou: Minimax 60 mm Minimax 100 mm MDF s prírodnou dýhou	60	644	2030	40	710	2075	602	2016	690	2050	800	-	2115	+20/+10	
	70	744			810		702		790		900	-			
	80	844			910		802		890		1000	-			
	90	944			1010		902		990		1100	-			
	100	1044			1110		1002		1090		1200	-			
so zárubňou Porta SYSTEM	60	644	2030	40	680	2060	602	2016	646	2038	746	786	profil (6) / (8) 2088 / 2108	+20/+10	
	70	744			780		702		746		846	886			
	80	844			880		802		846		946	986			
	90	944			980		902		946		1046	1086			
	100	1044			1080		1002		1046		1146	1186			
	110	1144			1180		1102		1146		1246	1286			
so zárubňou Porta SYSTEM ELEGANCE / LEVEL	60	618	2017	40	680	2060 / 2070	602	2016	646	2038 / 2046	-	786	2108 / horní panel (20) / (100) 2228/3028	+20/+10	
	70	718			780		702		746		-	886			
	80	818			880		802		846		-	986			
	90	918			980		902		946		-	1086			
	110*	1118			1180		1102		1146		-	1286			
so zárubňou RENOVA**	60	644	2030	40	596	2016	558	1994	584	2007	746	-	2088	+15 / -6	
	70	744			696		658		684		-	-			
	80	844			796		758		784		946	-			-
	90	944			896		858		884		1046	-			-
	100	1044			996		958		984		1146	-			-
	110	1144			1096		1058		1084		1246	-			-
so zárubňou Villadora MODERN verzia standard 2.0 / 2.2 (profi I 80 / 100)	60	618	2017 / 2200	40	680	2060 / 2243	600	2016 / 2199	646	2039 / 2222	-	787 / 827	2109 / 2312	+20/+10	
	70	718			780		700		746		-	887 / 927			
	80	818			880		800		846		-	987 / 1027			
	90	918			980		900		946		-	1087 / 1127			
	100	1018			1080		1000		1046		-	1187 / 1227			
so zárubňou Villadora RETRO	60	644	2030	40	680	2060	602	2016	646	2038	-	789	2110	+20/+10	
	70	744			780		702		746		-	889			
	80	844			880		802		846		-	989			
	90	944			980		902		946		-	1089			
	100	1044			1080		1002		1046		-	1189			

**POZOR:** Rozmery S<sub>0</sub> a H<sub>z</sub> pre zárubne v prírodnej dýhe sú udávané s toleranciou -1 mm / +3 mm.

\* týka sa Porta SYSTEM ELEGANCE

\*\* S<sub>0</sub> / H<sub>0</sub> – označuje šírku/výšku meranú vo svetle prechodu starej kovovej zárubne. T<sub>sw</sub> – tolerancia + 15 mm závisí od konštrukcie starej zárubne.

### INTERIÉROVÉ DVERE S KOVOVÝMI ZÁRUBŇAMI

TABUĽKA 2

DRUH ZÁRUBNE	ROZMER	S <sub>0</sub>	H <sub>z</sub>	D <sub>s</sub>	S <sub>0</sub>	H <sub>0</sub>	O <sub>s</sub>	O <sub>w</sub>	S <sub>b</sub>	H <sub>b</sub>	S <sub>z</sub>	H <sub>z</sub>	T <sub>sw</sub>
so zárubňou ROHOVOU MALOU PLUS	60	644	2030	40	649	2043	596	2016	629	2033	706	2071	±10/±5
	70	744			749		696		729		806		
	80*	844			849		796		829		906		
	90*	944			949		896		929		1006		
	100	1044			1049		996		1029		1106		
so zárubňou: ROHOVOU VEĽKÚ do murovaných stien a a ROHOVOU VEĽKÚ SKLÁDANOU z nehrdzavejúcej ocele	60	644	2030	40	675	2055	596	2016	656	2046	706	2071	±10/±5
	70	744			775		696		756		806		
	80*	844			875		796		856		906		
	90*	944			975		896		956		1006		
	100	1044			1075		996		1056		1106		
	110	1144			1175		1096		1156		1206		
so zárubňou ROHOVOU VEĽKÚ s fóliou PVC	60	644	2030	40	675	2055	596	2016	656	2046	706	2071	±10/±5
	70	744			775		696		756		806		
	80*	844			875		796		856		906		
	90*	944			975		896		956		1006		
	100	1044			1075		996		1056		1106		
	110	1144			1175		1096		1156		1206		
so zárubňou ROHOVOU VEĽKÚ do sadrokartónových stien	60	644	2030	40	685	2055	596	2016	680	2046	706	2071	+10/+5
	70	744			785		696		780		806		
	80*	844			885		796		880		906		
	90*	944			985		896		980		1006		
	100	1044			1085		996		1080		1106		
	110	1144			1185		1096		1180		1206		
so zárubňou REGULOVANOU	60	644	2030	40	700	2070	596	2016	680	2058	716	2076	-10/-5
	70	744			800		696		780		816		
	80*	844			900		796		880		916		
	90*	944			1000		896		980		1016		
	100	1044			1100		996		1080		1116		
	110	1144			1200		1096		1180		1216		
so zárubňou REGULOVANOU PS „na hranu“	60	644	2030	40	700	2070	596	2016	679	2058	736	2086	-10/-5
	70	744			800		696		779		836		
	80*	844			900		796		879		936		
	90*	944			1000		896		979		1036		
	100	1044			1100		996		1079		1136		
so zárubňou FAST	60	644	2030	40	680	2058	596	2016	716	2076	716	2076	+10/+5
	70	744			780		696		816		816		
	80	844			880		796		916		916		
	90	944			980		896		1016		1016		
	100	1044			1080		996		1116		1116		

**\*POZOR!** Objednávka v investičnej norme (svetlý rozmer otvoru 800, 900 mm) – dostať nielen ako štandard – bez príplatku (investičná norma - k S<sub>0</sub> pripočítať 8 mm).

Pamätajte aj na výber správneho rozmeru krídel určených ku kompletu.



# Tabulky rozmerov dverí

## POĽSKÁ NORMA (PN)

### VCHODOVÉ VNÚTORNÉ DVERE

TABUĽKA 4

DRUH ZÁRUBNE	ROZMER	S <sub>s</sub>	H <sub>s</sub>	D <sub>s</sub>	S <sub>o</sub>	H <sub>o</sub>	O <sub>s</sub>	O <sub>w</sub>	S <sub>b</sub>	H <sub>b</sub>	S <sub>z</sub> (6)	S <sub>z</sub> (8)	H <sub>z</sub>	T <sub>sw</sub>
AGAT, OPAL, KWARC, GRANIT tr. C*	80	844	2030	40 / 44 44 / 48 48 / 49	875	2055	796	2016**	856	2046	906	-	2071	±10 / ±5
	90	952			985		904		964		1014	-		
	100	1044			1075		996		1056		1106	-		
AGAT, OPAL so zárubňou MDF 100 mm	80	844	2030	40	910	2075	802	2016	890	2060	1000	-	2115	+20 / +10
	90	952			1018		910		998		1108	-		
	100	1044			1110		1002		1090		1200	-		
GRANIT RC 3, EXTREME RC 3 s kovovou zárubňou*	80	844	2030	50	876	2055	796	2016**	856	2046	906	-	2071	+10 / +5
	90	968			1000		920		980		1030	-		
	100	1044			1076		996		1056		1106	-		
GRANIT RC 3, EXTREME RC 3 so zárubňou PS	80	844	2030	50	880	2060	802	2016	850	2040	-	986	2108	+20 / +10
	90	968			1004		926		974		-	1110		
	100	1044			1080		1002		1050		-	1186		
Steel SAFE	80	868	2037	54	900	2065	820	2023**	880	2053	930	-	2078	±10 / ±5
	90	968			1000		920		980		1030	-		
	100	1068			1100		1020		1080		1130	-		

\* Pri použití zárubne PROJEKT BIS (BIS a Premium) je nutné zväčšiť otvor v stene S<sub>o</sub> o 24 mm a výšku H<sub>o</sub> o 12mm (tolerancia výsledkov ±10 mm / ±5 mm).

Ostatné rozmery charakteristické pre profil PROJEKT, **viď obrázok na strane 176.**

\*\* Použitie kovového prahu zníži uvedený rozmer o 16mm.

### VCHODOVÉ VONKAJŠIE DVERE

TABUĽKA 5

	ROZMER	S <sub>s</sub>	H <sub>s</sub>	D <sub>s</sub>	S <sub>o</sub>	H <sub>o</sub>	O <sub>s</sub>	O <sub>w</sub>	S <sub>b</sub>	H <sub>b</sub>	S <sub>z</sub>	H <sub>z</sub>	T <sub>sw</sub>
Steel SAFE	80	868	2037	54	900	2065	820	2023*	880	2053	930	2078	±10 / ±5
	90	968			1000		920		980		1030		
	100	1068			1100		1020		1080		1130		
Steel SAFE z ošciežnicą Thermo	80	868	2037	54	900	2065	822	2023*	882	2053	932	2078	±10 / ±5
	90	968			1000		922		982		1032		
	100	1068			1100		1022		1082		1132		
Steel ENERGY PROTECT	80	868	2037	66	900	2065	822	2023*	882	2053	932	2078	±10 / ±5
	90	968			1000		922		982		1032		
	100	1068			1100		1022		1082		1132		
Steel ARCTIC PASSIVE	80	868	2049	56	940	2099	820	2002	920	2089	924	2091	±10 / ±5
	90	968			1040		920		1020		1024		
	100	1068			1140		1020		1120		1124		
Eco POLAR PASSIVE / Eco POLAR	90	952	2067	79/68	1090	2135	920	2010	1060	2116	-	-	±10 / ±5
Eco POLAR PASSIVE / Eco POLAR + bočný svetlík	90+30	1052			1390				1360				
Eco POLAR PASSIVE / Eco POLAR + dva bočné svetlíky	30+90+30	967			1690				1660				
Eco POLAR PASSIVE / Eco POLAR + bočný svetlík	90+40	967			1490				1460				
Eco POLAR PASSIVE / Eco POLAR + dva bočné svetlíky	40+90+40	967			1890				1860				
Eco POLAR PASSIVE / Eco POLAR + bočný svetlík	90+50	967			1590				1560				
Eco POLAR PASSIVE / Eco POLAR + dva bočné svetlíky	50+90+50	967			2090				2060				
Eco POLAR PASSIVE / Eco POLAR	100	1067			1190				1160				
Eco POLAR PASSIVE / Eco POLAR + bočný svetlík	100+30	1067			1490				1460				
Eco POLAR PASSIVE / Eco POLAR + dva bočné svetlíky	30+100+30	1067			1790				1760				
Eco POLAR PASSIVE / Eco POLAR + bočný svetlík	100+40	1067	1590	1560									
Eco POLAR PASSIVE / Eco POLAR + dva bočné svetlíky	40+100+40	1067	1990	1960									
Eco POLAR PASSIVE / Eco POLAR+ bočný svetlík	100+50	1067	1690	1660									
Eco POLAR PASSIVE / Eco POLAR + dva bočné svetlíky	50+100+50	1067	2190	2160									

\* Použitie kovového prahu zmenší udávaný rozmer o 16 mm.

### DVERE PORTA HIDE

TABUĽKA 6

TYP ZÁRUBNE	ROZMER	S <sub>s</sub>	S <sub>b</sub>	H <sub>s</sub>	H <sub>b</sub>	S <sub>o</sub>	H <sub>o</sub>
Porta HIDE bezfalcová (otváranie von)	70	718	787	2017	2059	800	2070
	80	818	887			900	
	90	918	987			1000	
Porta HIDE s opačným falcem (otváranie do vnútra)	70	718	787	2017	2069	800	2080
	80	818	887			900	
	90	918	987			1000	



# Tabulky rozmerov dverí

## POĽSKÁ NORMA (PN)

### INTERIÉROVÉ DVERE S DREVENÝMI ZÁRUBŇAMI

### TABUĽKA 7

	ROZMER	S <sub>s</sub>	H <sub>s</sub>	D <sub>s</sub>	S <sub>0</sub>	H <sub>0</sub>	O <sub>s</sub>	O <sub>w</sub>	S <sub>b</sub>	H <sub>b</sub>	S <sub>z</sub>	H <sub>z</sub>	M <sub>s</sub>	M <sub>G</sub>	B <sub>G</sub>	T <sub>SW</sub>
Posuvný systém METAL do murovaných stien	60	644	2030	40	670	2055	600	2018	660	2048	680	2114	1310	82	58	+10 / +5
	70	744			770		700		760		780		1510			
	80	844			870		800		860		880		1710			
	90	944			970		900		960		980		1910			
	100	1044			1070		1000		1060		1080		2110			
Posuvný systém METAL do sádkartonových stien	60	644	2030	40	685	2055	600	2018	660	2048	680	2114	1310	82	58	+10 / +5
	70	744			785		700		760		780		1510			
	80	844			885		800		860		880		1710			
	90	944			985		900		960		980		1910			
	100	1044			1085		1000		1060		1080		2110			

	ROZMER	S <sub>s</sub>	H <sub>s</sub>	D <sub>s</sub>	S <sub>0</sub>	H <sub>0</sub>	O <sub>s</sub>	O <sub>w</sub>	H <sub>z</sub>	M <sub>s</sub> (6)/(8)	M <sub>G</sub>	B <sub>G</sub>	T <sub>SW</sub>
Posuvný systém Porta	60	644	2030	40	680	2060	602	2016	2119	1413	103	60	+20 / +10
	70	744			780		702			1613			
	80	844			880		802			1813			
	90	944			980		902			2013			
	100	1044			1080		1002			2213			

	ROZMER	S <sub>s</sub>	H <sub>s</sub>	D <sub>s</sub>	S <sub>0</sub> (6)/(8)	H <sub>0</sub>	O <sub>s</sub> (6)	O <sub>s</sub> (8)	O <sub>w</sub>	H <sub>z</sub>	M <sub>s</sub> (6)/(8)	M <sub>G</sub>	T <sub>SW</sub>
Posuvný systém ALU	60	744	2030	40	680/640	2060	602	560	2016	2114	1448	63	+20 / +10
	70	844			780/740		702	660			1648		
	80	944			880/840		802	760			1848		
	90	1044			980/940		902	860			2048		
	130	2 x 744			1420/1380		1345	1304			2877		
	150	2 x 844			1620/1580		1545	1504			3277		
	170	2 x 944			1820/1780		1745	1704			3677		

	ROZMER	S <sub>s</sub>	H <sub>s</sub>	D <sub>s</sub>	S <sub>0</sub> (6)/(8)	H <sub>0</sub>	O <sub>s</sub>	O <sub>w</sub>	S <sub>b</sub>	H <sub>b</sub>	S <sub>z</sub> (6)	S <sub>z</sub> (8)	H <sub>z</sub> (6)/(8)	T <sub>SW</sub>
Systém ALFA	60	644	2000	40	680	2060	460	2016	646	2043	746	786	2088/2108	+20 / +10
	70	744			780		560		746		886			
	80	844			880		660		846		986			
	90	944			980		760		946		1086			
	100	1044			1080		860		1046		1186			
Systém BETA	60	588	1990	40	680	2070	450	2016	646	2050	746	786	2088/2108	+20 / +10
	70	688			780		550		746		886			
	80	788			880		650		846		986			
	90	888			980		750		946		1086			

	ROZMER	S <sub>s</sub>	H <sub>s</sub>	D <sub>s</sub>	S <sub>0</sub> *	H <sub>0</sub> *	O <sub>s</sub>	O <sub>w</sub>	S <sub>b</sub>	H <sub>b</sub>	S <sub>z</sub> (6)	S <sub>z</sub> (8)	H <sub>z</sub> (6)/(8)	S <sub>c</sub>	H <sub>c</sub>	T <sub>SW</sub>
Posuvný systém KOMPAKT – jednoduchý	60	644	2030	40	670	2065	609	2018	664	2040	753	793	2090 / 2110	1355	2128	+10   +5
	70	744			770		709		764		853	893		1555		
	80	844			870		809		864		953	993		1755		
	90	944			970		909		964		1053	1093		1955		
	100	1044			1070		1009		1064		1153	1193		2155		
Posuvný systém KOMPAKT – dvojitý	2 x 60	644	2030	40	1290	2065	1234	2018	1278	2040	1378	1418	2090 / 2110	2613	2128	+10   +5
	2 x 70	744			1490		1434		1478		1578	1618		3013		
	2 x 80	844			1690		1634		1678		1778	1818		3413		
	2 x 90	944			1890		1834		1878		1978	2018		3813		
	2 x 100	1044			2090		2034		2078		2178	2218		4213		

\* Pre posuvný systém KOMPAKT rozmery S<sub>0</sub> a H<sub>0</sub> označujú rozmer otvoru v kovovej kazete na osadenie zárubne s dekorom dreva.

#### POZNÁMKY:

- Tolerancia rozmerov v súlade s PN: do 1 m: ± 1 mm, nad 1 m: ± 2 mm.
- Na dosiahnutie rozmeru S<sub>s</sub> pre dvojkrídlové dvere je potrebné:
  - pre polodrážkové krídla: k rozmeru S<sub>0</sub> uvedenému v Tabuľke č. 1 pre jednoduché krídlo (polodrážkové), pripočítať rozmer S<sub>s</sub> druhého krídla (polodrážkového) alebo bočného panela (polodrážkového) – týka sa kompletu so zárubňou Porta SYSTEM pre polodrážkové krídla: k rozmeru S<sub>0</sub> uvedenému v Tabuľke č. 1 pre jednoduché krídlo (polodrážkové), pripočítať rozmer S<sub>s</sub> druhého krídla (polodrážkového) alebo bočného panela (polodrážkového) a získanú hodnotu ďalej zmenšiť o 10 mm – týka sa realizácie s ostatnými zárubňami.
  - pre bezpolodrážkové krídla: k rozmeru S<sub>0</sub> uvedenému v Tabuľke č. 1 pre jednoduché krídlo (bezpolodrážkové), pripočítať rozmer S<sub>s</sub> druhého krídla (bezpolodrážkového) alebo bočného panela (bezpolodrážkového), zväčšeného o 16 mm.
- Bočné panely k polodrážkovým dverám, dostupné v prírodnej dýhe, ponúkame s rozmerom „40“, kde S<sub>s</sub>=444, H<sub>s</sub>=2030.
- Zárubne sú navrhnuté na osadenie na hotovú, dokončenú podlahu. V prípade kovových zárubní existuje možnosť ich objednania vo verzii predĺženej o 30 mm na zaliatie do podlahy. Potom je nutné uvedené rozmery H<sub>b</sub> a H<sub>z</sub> zväčšiť o 30 mm (úroveň „30“).
- Rozmer krídla v tabuľke, uvedený pre interiérové krídla, sa týka tak krídel polodrážkových, ako aj presuvných.
- Porta SYSTEM integrované s horným nadsvetlíkom, rozmery H<sub>1</sub>, H<sub>2</sub> a H<sub>z</sub> +302 mm.
- Pri použití zárubne PROJEKT (BIS i Premium) je nutné zväčšiť otvor v stene S<sub>0</sub> o 25 mm tiež výšku H<sub>0</sub> o 15 mm (tolerancia výsledkov ±10 mm / ±5 mm).

# Tabulky rozmerov dverí

ČESKÁ NORMA / NEMECKÁ NORMA (CN/DIN)

## INTERIÉROVÉ DVĚRE

TABUĽKA 8

DRUH ZÁRUBNE CN/DIN	ROZMER	S <sub>s</sub>	H <sub>s</sub>	D <sub>s</sub>	S <sub>o</sub>	H <sub>o</sub>	O <sub>s</sub>	O <sub>w</sub>	S <sub>b</sub>	H <sub>b</sub>	S <sub>z</sub> (6)	S <sub>z</sub> (8)	H <sub>z</sub> (6) / (8)	T <sub>sw</sub>	
so zárubňou: Mínimax 60 mm Mínimax 100 mm MDF s prírodnou dýhou	60	648/610	1985	40	715/680	2030	606/569	1971	694/657	2015	804/767	-	2070	+20 / +10	
	70	748/735			815/805		706/694		794/782		904/892	-			
	80	848/860			915/930		806/819		894/907		1004/1017	-			
	90	948/985			1015/1055		906/944		994/1032		1104/1142	-			
	100	1048/-			1115/-		1006/-		1094/-		1204/-	-			
so zárubňou: Porta SYSTEM	60	648/610	1985	40	685/650	2015	606/569	1971	650/613	1993	750/713	790/753	profil (6) / (8) 2043/2063	+20 / +10	
	70	748/735			785/775		706/694		750/738		850/838	890/878			-
	80	848/860			885/900		806/819		850/863		950/963	990/1003			-
	90	948/985			985/1025		906/944		950/988		1050/1088	1090/1128			-
	100	1048/-			1085/-		1006/-		1050/-		1150/-	1190/-			-
so zárubňou: Porta SYSTEM ELEGANCE / LEVEL	60	622/584	1972	40	685/650	2015	606/568	1971	650/612	1993	-	790/752	2063	+20 / +10	
	70	722/709			785/775		706/693		750/737		-	890/877			-
	80	822/834			885/900		806/818		850/862		-	990/1002			-
	90	922/959			985/1025		906/943		950/987		-	1090/1127			-
	110*	1122/-			1185/-		1106/-		1150/-		-	1290/-			-
so zárubňou RENOVA**	60	648/-	1985	40	600/561	1968	562/-	1949	588/-	1962	750/-	-	2043	+15* -6	
	70	748/-			700/686		662/-		688/-		850/-	-			
	80	848/-			800/811		762/-		788/-		950/-	-			
	90	948/-			900/936		862/-		888/-		1050/-	-			
	100	1048/-			1000/-		962/-		988/-		1150/-	-			
s oceleovou ROHOVOU MALÚ PLUS	60	648/610	1985	40	655/615	1995	600/561	1968	633/594	1985	710/671	-	2023	±10 / ±5	
	70	748/735			755/740		700/686		733/719		810/796	-			
	80	848/860			855/865		800/811		833/844		910/921	-			
	90	948/985			955/990		900/936		933/969		1010/1046	-			
	100	1048/-			1055/-		1000/-		1033/-		1110/-	-			
so zárubňami OCELOVOU ROHOVOU VEĽKOU pre murované steny a ROHOVOU VEĽKOU SKLADANOU z nehrdzavejúcej ocele	60	648/610	1985	40	680/640	2010	600/561	1968	660/621	1998	710/671	-	2023	±10 / ±5	
	70	748/735			780/765		700/686		760/746		810/796	-			
	80	848/860			880/890		800/811		860/871		910/921	-			
	90	948/985			980/1015		900/936		960/996		1010/1046	-			
	100	1048/-			1080/-		1000/-		1060/-		1110/-	-			
Rohová veľká oceleová skladaná s dýhou PVC	60	648/610	1985	40	680/640	2010	600/561	1968	660/621	1998	710/671	-	2023	±10 / ±5	
	70	748/735			780/765		700/686		760/746		810/796	-			
	80	848/860			880/890		800/811		860/871		910/921	-			
	90	948/985			980/1015		900/936		960/996		1010/1046	-			
	100	1048/-			1080/-		1000/-		1060/-		1110/-	-			
Rohová veľká oceleová pre steny K-G	60	648/610	1985	40	685/645	2010	600/561	1968	684/645	1998	710/671	-	2023	+10 / +5	
	70	748/735			785/770		700/686		784/770		810/796	-			
	80	848/860			885/895		800/811		884/895		910/921	-			
	90	948/985			985/1020		900/936		984/1020		1010/1046	-			
	100	1048/-			1085/-		1000/-		1084/-		1110/-	-			
s OCELOVOU REGULOVANOU zárubňou	60	648/610	1985	40	705/665	2020	600/561	1968	684/645	2010	720/681	-	2028	-10 / -5	
	70	748/735			805/790		700/686		784/770		820/806	-			
	80	848/860			905/915		800/811		884/895		920/931	-			
	90	948/985			1005/1040		900/936		984/1020		1020/1056	-			
	100	1048/-			1105/-		1000/-		1084/-		1120/-	-			
s OCELOVOU REGULOVANOU PS zárubňou „na hranu“	60	648/610	1985	40	705/665	2023	600/561	1968	683/644	2010	740/701	-	2038	-10 / -5	
	70	748/735			805/790		700/686		783/769		840/826	-			
	80	848/860			905/915		800/811		883/894		940/951	-			
	90	948/985			1005/1040		900/936		983/1019		1040/1076	-			
	100	1048/-			1105/-		1000/-		1083/-		1140/-	-			
so zárubňou FAST	60	648/610	1985	40	685/645	2010	600/561	1968	680/641	2008	720/681	-	2028	+10 / +5	
	70	748/735			785/770		700/686		780/766		820/806	-			
	80	848/860			885/895		800/811		880/891		920/931	-			
	90	948/985			985/1020		900/936		980/1016		1020/1056	-			
	100	1048/-			1085/-		1000/-		1080/-		1120/-	-			
Metal BASIC a Metal BASIC PLUS s oceleovou ROHOVOU MALÚ PLUS	60	648/610	1985	40	653/614	1997/1995 - Basic 2001/1999 - Basic PLUS	600/561	1970/1968	633/594	1987/1985	710/671	-	2025/2023 - Basic 2029/2027 - Basic PLUS	±10 / ±5	
	70	748/735			753/739		700/686		733/719		810/796	-			
	80	848/860			853/864		800/811		833/844		910/921	-			
	90	948/985			953/989		900/936		933/969		1010/1046	-			
	100	1048/1110			1053/1114		1000/1061		1033/1094		1110/1171	-			

\* týka sa Porta SYSTEM ELEGANCE

\*\* S<sub>o</sub> / H<sub>o</sub> - označuje šírku/výšku meranú vo svetle prechodu starej kovovej zárubne. T<sub>sw</sub> - tolerancia + 15 mm záleží od konštrukcie starej zárubne.

## VCHODOVÉ VNÚTORNÉ DVĚRE

TABUĽKA 9

CN/DIN	ROZMER	S <sub>s</sub>	H <sub>s</sub>	D <sub>s</sub>	S <sub>o</sub>	H <sub>o</sub>	O <sub>s</sub>	O <sub>w</sub>	S <sub>b</sub>	H <sub>b</sub>	S <sub>z</sub>	S <sub>z</sub> (8)	H <sub>z</sub>	T <sub>sw</sub>	
AGAT, OPAL, KWARC, GRANIT*	80	848/860	1985	40	40/44	880/890	2010	800/811	1968**	860/871	1998	910/921	-	2023	±10 / ±5
	90	948/985			44/48	980/1015		900/936		960/996		1010/1046	-		
	100	1048/-			45/47	1080/-		1000/-		1060/-		1110/-	-		

\* Pri použití zárubne PROJEKT BIS (BIS a Premium) je nutné zväčšiť otvor v stene S<sub>o</sub> o 24 mm a výšku H<sub>o</sub> o 12 mm (tolerancia výsledkov ±10 mm / ±5 mm).

Ostatné rozmery charakteristické pre profil PROJEKT, viď obrázky na strane 176.

\*\* Použitie kovového prahu zníži uvedený rozmer o 16 mm.

## SKLADACIE DVĚRE, POSUVNÉ DVĚRE

TABUĽKA 10

CN/DIN	ROZMER	S <sub>s</sub>	H <sub>s</sub>	D <sub>s</sub>	S <sub>o</sub>	H <sub>o</sub>	O <sub>s</sub>	O <sub>w</sub>	S <sub>b</sub>	H <sub>b</sub>	S <sub>z</sub> (6)	S <sub>z</sub> (8)	H <sub>z</sub> (6), (8)	T <sub>sw</sub>	
Systém ALFA	60	648/610	1952	40	685/650	2015	465/425	1971	650/613	1993	750/713	790/753	profil (6) / (8) 2043/2063	+20 / +10	
	70	748/735			785/775		565/550		750/738		850/838	890/878			-
	80	848/860			885/900		665/675		850/863		950/963	990/1003			-
	90	948/985			985/1025		765/800		950/988		1050/1088	1090/1128			-
	100	1048/-			1085/-		865/-		1050/-		1150/-	1190/-			-
Systém BETA	60	592/554	1945	40	685/650	2015	455/415	1971	650/613	2043	750/713	790/753	profil (6) / (8) 2043/2063	+20 / +10	
	70	692/680			785/775		555/540		750/738		850/838	890/878			-
	80	792/806			885/900		655/665		850/863		950/963	990/1003			-
	90	892/930			985/1025		755/790		950/988		1050/1088	1090/1128			-

# Tabulky rozmerov dverí

ČESKÁ NORMA / NEMECKÁ NORMA (CN/DIN)

## POSUVNÉ SYSTÉMY

TABUĽKA 11

CN/DIN	ROZMER	S <sub>s</sub>	H <sub>s</sub>	D <sub>s</sub>	S <sub>o</sub>	H <sub>o</sub>	O <sub>s</sub>	O <sub>w</sub>	H <sub>z</sub>	M <sub>z</sub> (6), (8)	M <sub>G</sub>	B <sub>G</sub>	T <sub>s/w</sub>
Posuvný systém Porta	60	644	1985	40	684	2015	606	1971	2074	1413	103	60	+20/+10
	70	744			784		706			1613			
	80	844			884		806			1813			
	90	944			984		906			2013			
	100	1044			1084		1006			2213			

CN	ROZMER	S <sub>s</sub>	H <sub>s</sub>	D <sub>s</sub>	S <sub>o</sub>	H <sub>o</sub>	O <sub>s</sub>	O <sub>w</sub>	S <sub>B</sub>	H <sub>B</sub>	S <sub>z</sub> (60)	S <sub>z</sub> (80)	H <sub>z</sub> (60)	H <sub>z</sub> (80)	T <sub>s/w</sub>	S <sub>C</sub>	H <sub>C</sub>
Systém KOMPAKT pre posuvné dvere jednokrídlové	60	644	1985	40	670	2030	609	1973	664	1995	753	793	2045	2065	+10/+5		2083
	70	744			770		709		853		893						
	80	844			870		809		953		993						
	90	944			970		909		1053		1093						
	100	1044			1070		1009		1153		1193						
Systém KOMPAKT pre posuvné dvere - dvojkrídlové	60	644	1985	40	1290	2030	1234	1973	1278	1995	1378	1418	2045	2065	+10/+5		2083
	70	744			1490		1434		1478		1618						
	80	844			1690		1634		1678		1818						
	90	944			1890		1834		1878		2018						
	100	1044			2090		2034		2078		2218						

## SVETLÍKY

TABUĽKA 12

CN	H./W.	S <sub>o</sub> /H <sub>o</sub>	O <sub>s</sub> /O <sub>w</sub>	S <sub>B</sub> /H <sub>B</sub>	S <sub>z</sub> /H <sub>z</sub> (6)	S <sub>z</sub> /H <sub>z</sub> (8)	T <sub>s/w</sub>
Porta SYSTEM jednoduché	40	485	406	450	550	590	+20/+20
	50	585	506	550	650	690	
	60	685	606	650	750	790	
	70	785	706	750	850	890	
	80	885	806	850	950	990	
	90	985	906	950	1050	1090	
	100	1085	1006	1050	1150	1190	
	00*60'	-/1977	-/1899	-/1943	-/2043	-	
00*80'	-/1957	-/1879	-/1923	-	-/2063		
Porta SYSTEM dvojité	60+30	1030	945	989	1089	1129	+20/+20
	60+40	1130	1045	1089	1189	1229	
	60+50	1230	1145	1189	1289	1329	
	60+60	1330	1245	1289	1389	1429	
	70+60	1430	1345	1389	1489	1529	
	70+70	1530	1445	1489	1589	1629	
	80+70	1630	1545	1589	1689	1729	
	80+80	1730	1645	1689	1789	1829	
	90+80	1830	1745	1789	1889	1929	
	90+90	1930	1845	1889	1989	2029	
	100+90	2030	1945	1989	2089	2129	
100+100	2130	2045	2089	2189	2229		

DIN	H./W.	S <sub>o</sub> /H <sub>o</sub>	O <sub>s</sub> /O <sub>w</sub>	S <sub>B</sub> /H <sub>B</sub>	S <sub>z</sub> /H <sub>z</sub> (6)	S <sub>z</sub> /H <sub>z</sub> (8)	T <sub>s/w</sub>
Porta SYSTEM jednoduché	50	525	444	488	588	628	+20/+20
	60	650	569	613	713	753	
	70	775	694	738	838	878	
	80	900	819	863	963	1003	
	90	1025	944	988	1088	1108	
	00*60'	-/1977	-/1899	-/1943	-/2043	-	
	00*80'	-/1957	-/1879	-/1923	-	-/2063	

## DVERE PORTA HIDE

TABUĽKA 13

CN	ROZMER	S <sub>s</sub>	S <sub>B</sub>	H <sub>s</sub>	H <sub>B</sub>	S <sub>o</sub>	H <sub>o</sub>
Porta HIDE bezfalcová (otváranie von)	70	722	791	1972	2014	810	2020
	80	822	891			910	
	90	922	991			1010	
Porta HIDE s opačným falcem (otváranie do vnútra)	70	722	791	1982	2024	810	2030
	80	822	891			910	
	90	922	991			1010	

## VCHODOVÉ VONKAJŠIE DVERE









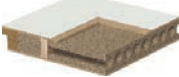

TABUĽKA 14

CN	ROZMER	S <sub>s</sub>	H <sub>s</sub>	D <sub>s</sub>	S <sub>o</sub>	H <sub>o</sub>	O <sub>s</sub>	O <sub>w</sub>	S <sub>B</sub>	H <sub>B</sub>	S <sub>z</sub> (6)	S <sub>z</sub> (8)	H <sub>z</sub>	T <sub>s/w</sub>
Steel SAFE	80	848	1985	53	880	2010	800	1969**	860	1999	910	-	2024	±10/±5
	90	948			980		900		960		1010	-		
	100	1048			1080		1000		1060		1110	-		

\*\* Použitie kovového prahu zníži uvedený rozmer o 20 mm.

# Druhy konštrukcií

## interiérové dvere









	Porta SKANDIA Premium	Porta VECTOR Premium	Porta FORM Premium	Porta FOCUS Premium	Porta GRANDE	Porta DESIRE	Porta Royal, Lonyyn, Viedeň	Minimax, Porta Decor	Porta GRANDDECO	Porta STYL, Porta FIT	Porta TWIST	Porta FOCUS	Porta NOVA	Porta LINE	Porta CPL	Porta RESIST	Porta KONCEPT	Porta INSPIRE	Porta BALANCE	Porta HARMONY	Porta LEVEL	CORDOBA, MADRID, TOLEDO	Natura GRANDE	Natura KONCEPT	Natura SPACE	Natura CLASSIC	Natura LINE	Natura IMPRESS	Villadora RETRO	Villadora MODERN	ALFA, BETA		
 stabilizačná výplň	●	○	○	○	○	○	●	○	○	○	○	○	○	○	○	○	○	○	○	○	○	○	○	○	○	○	○	○	○	○	○	○	
 voština	○	●	●	●	○	○	○	●	●	●	●	●	●	●	●	○	○	○	○	○	○	○	○	○	○	○	○	○	○	○	○	○	○
 dutinková drevotrieska	●	●	●	●	○	○	■	●	■	●	○	●	●	●	●	○	○	○	○	○	○	○	○	○	○	○	○	○	○	○	○	○	○
 drevotrieska plná	●	○	○	○	○	○	■	○	○	○	○	○	○	○	○	○	○	○	○	○	○	○	○	○	○	○	○	○	○	○	○	○	○
 plná doska zosilnená preglejkou	○	○	○	○	○	○	○	○	■	■	●	○	■	○	■	■	○	○	○	○	○	○	○	○	○	○	○	○	○	○	○	○	○
 panelové	○	○	○	○	○	○	○	○	○	○	○	○	○	○	○	○	○	○	○	○	○	○	○	○	○	○	○	○	○	○	○	○	○
 viacvrstvový lepený profil I	○	○	○	○	○	○	○	○	○	○	○	○	○	○	○	○	○	○	○	○	○	○	○	○	○	○	○	○	○	○	○	○	○
 panelová viacvrstvová	○	○	○	○	○	○	○	○	○	○	○	○	○	○	○	○	○	○	○	○	○	○	○	○	○	○	○	○	○	○	○	○	○
 bezpolodrážkové	●	●	●	●	●	○	○	■	●	●	●	●	●	●	●	●	●	●	●	●	●	●	●	●	●	●	●	●	○	●	○	○	○
 polodrážkové	●	●	●	●	●	●	●	●	●	●	●	●	●	●	●	●	●	●	●	●	●	●	●	●	●	●	●	●	●	○	○	○	○

LEGENDA: ● dostupné ○ nedostupné ■ podmienka (informácie na strane danej kolekcie)

# Druhy konštrukcií

## vstupné vnútorné dvere, vonkajšie a technické dvere

	AGAT, OPAL	Steel SAFE	KWARC	GRANIT RC 3	GRANIT KLASA C	EXTREME RC 3	Eco POLAR	Eco POLAR PASSIVE	Steel SAFE, ENERGY PROTECT	Steel ARCTIC PASSIVE
 drevotrieska + hliníkový plech	●	○	○	○	○	○	○	○	○	○
 drevotrieska + ocelové prúty + hliníkové plechy	○	○	○	○	●	○	○	○	○	○
 vrstvená drevotrieska + hliníkové plechy	○	○	●	○	○	○	○	○	○	○
 akustická konštrukcia + hliníkové plechy	○	○	○	●	○	●	○	○	○	○
 termoizolačná ( $U = 0,7 \text{ W/m}^2 \text{ K}$ ), ( $U = 0,8 \text{ W/m}^2 \text{ K}$ )	○	○	○	○	○	○	●	●	○	○
 expandovaný polystyrén s veľkou prímiesou grafitu	○	●	○	○	○	○	○	○	●	○
 expandovaný polystyrén s veľkou prímiesou grafitu	○	○	○	○	○	○	○	○	○	●

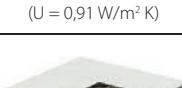
	Rw 27 dB	Rw 32 dB	Porta SILENCE Rw 37 dB	Rw 42 dB	EI 30	EI 60	ENDURO	AQUA	Metal SOLID	Metal BASIC	Metal BASIC PLUS	Kovové EI 30	Kovové EI 60
 dutinková drevotrieska	●	○	○	○	○	○	○	○	○	○	○	○	○
 vrstvená drevotrieska	○	●	○	○	●	○	○	○	○	○	○	○	○
 akustická konštrukcia PortaSilence®	○	○	●	○	○	○	○	○	○	○	○	○	○
 viacvrstovo lepené drevo	○	○	○	●	○	○	○	○	○	○	○	○	○
 ohňovzdorna doska	○	○	○	○	○	○	●	○	○	○	○	○	○
 dutinková drevotrieska	○	○	○	○	○	○	○	●	○	○	○	○	○
 tvrdá polyuretánová pena	○	○	○	○	○	○	○	○	●	○	○	○	○
 polystyrén ( $U = 0,88 \text{ W/m}^2 \text{ K}$ )	○	○	○	○	○	○	○	○	○	●	●	○	○
 minerálna vlna ( $U = 0,91 \text{ W/m}^2 \text{ K}$ )	○	○	○	○	○	○	○	○	○	○	○	●	●
 stabilizačná výplň	○	○	○	○	○	○	○	○	○	○	○	○	○



# Použitie technických dverí Porta

Mechanická trieda				Bezpečnosť (odolnosť proti vlámaniu)			Ohňovzdornosť Dymotesnosť			Zvukotesnosť			
trieda 1	trieda 2	trieda 3	trieda 4	RC 2	RC 3	trieda C	EI 30	EI 60	Sa, Sm	Rw 27dB D <sub>i</sub> 25	Rw 32dB D <sub>i</sub> 30	Rw 37dB D <sub>i</sub> 35	Rw 42dB D <sub>i</sub> 40

## INTERIÉROVÉ DVERE

Doskové	●	○	●	○	○	○	○	○	○	○	○	○	○	○
Panelové a rámové	●	○	○	○	○	○	○	○	○	○	○	○	○	○
Kovové lakované, Kovové hrdzavejúcej ocele	●	●	●	○	○	○	○	○	○	○	○	○	○	○







## VSTUPNÉ VNÚTORNÉ DVERE

GRANIT TRIEDA C	○	○	○	●	○	●	●	● typ II	○	●	○	●	○	○
GRANIT RC 3	○	○	○	●	○	●	○	● typ II	○	●	○	●	○	○
EXTREME RC 3	○	○	○	●	○	●	○	● typ II	○	●	○	○	●	○
AGAT	○	○	●	○	○	○	○	○	○	○	○	○	●	○
OPAL	○	○	●	○	○	○	○	○	○	○	○	○	●	○
KWARC	○	○	●	○	○	○	○	●	○	●	○	○	●	○
Steel SAFE	○	●	○	○	○	○	○	○	○	○	○	○	○	○



## TECHNICKÉ DVERE

EI 30	○	○	●	○	○	○	○	○	○	○	○	○	○	○
EI 30 kovové	○	●	○	○	○	○	○	○	○	○	○	○	○	○
EI 60	○	○	●	○	○	○	○	○	○	○	○	○	○	○
EI 60 kovové (Typ Standard)	○	○	●	○	○	○	○	○	○	○	○	○	○	○
EI 60 kovové (Typ I)	○	○	●	○	○	○	○	○	○	○	○	○	○	○
27 dB	○	○	●	○	○	○	○	○	○	○	○	○	○	○
32 dB	○	○	●	○	○	○	○	○	○	○	○	○	○	○
Porta SILENCE 37	○	○	○	●	○	○	○	○	○	○	○	○	○	○
42 dB	○	○	●	○	○	○	○	○	○	○	○	○	○	○
AQUA	●	○	○	○	○	○	○	○	○	○	○	○	○	○
ENDURO	○	○	●	○	○	○	○	○	○	○	○	○	○	○



# Použitie technických dverí Porta

PRÍKLAD NA POUŽITIE	PARAMETRE	PORTA ODPORUČA
Vstupné dvere do bytov		OPAL, GRANIT RC 3 typ I i II, GRANIT kl. C, EXTREME RC 3 typ I i II
Vstupné dvere do bytov		AGAT, OPAL, KWARC, GRANIT RC 3 typ I i II
Vstupné dvere do bytov v budovách s výškou nad 25 m (od 9 poschodia)		KWARC, GRANIT kl.C, GRANIT RC 3 typ II
Dvere medzi protipožiarnymi zónami (budovy bez protipožiarnych predsiení)		Porta SILENCE 37dB + EI30, EI 30, EI 60
Dvere do kotolní		EI 60
Dvere do garáží (netýka sa jednogeneračných budov)		Porta SILENCE 37dB + EI 30, EI 30, EI 60

## HOTELY, REKREAČNÉ STREDISKÁ, PENZIÓNY ATD.

PRÍKLAD NA POUŽITIE	PARAMETRE	PORTA ODPORUČA
Dvere do izieb v nízkych budovách (do 4. poschodia)	podľa projektu	27 dB, 32 dB, Porta SILENCE 37 dB, 42 dB, EI 30, EI 60
Dvere do izieb vo vysokých budovách (od 4. poschodia)		Porta SILENCE 37 dB + EI 30, EI 30, EI 60, 42 dB
Dvere medzi protipožiarnymi zónami (budovy bez protipožiarnych predsiení)		Porta SILENCE 37 dB + EI 30, EI 30, EI 60

## OBYTNÉ BUDOVY

PRÍKLAD NA POUŽITIE	PARAMETRE	PORTA ODPORUČA
Izby určené na prácu	podľa projektu	27 dB, 32 dB
Izby určené na prácu vyžadujúcu si koncentráciu	podľa projektu	27 dB, 32 dB, 37 dB
Riaditeľské kancelárie	podľa projektu	37 dB, 42 dB
Lekárske ordinácie		37 dB, 42 dB
Dvere medzi protipožiarnymi zónami (budovy bez protipožiarnych predsiení)		EI 60

**POZOR!** PVyššie uvedená tabuľka obsahuje všeobecné protipožiarné požiadavky týkajúce sa budov; parametre, ktoré sú v nej uvedené, je nutné preveriť a individuálne prispôbiť danému objektu Na základe nariadenia ministerstva infraštruktúry z 12. apríla 2002 o technických podmínkach, ktorým musia zodpovedať budovám a ich situovaniu (Dz. U. Nr 75/2002, poz. 690).

# Zasklenie

## DRUHY ZASKLENIA



Sklo matné



Sklo „činčila“



Sklo MasterCarre



Sklo „rámček“ matné



Sklo Villadora A



Sklo Villadora B



Sklo priehľadné

# Klasifikácia povrchových úprav Porta

## POZRITE SA, AKÉ MNOŽSTVO HVIEZDIČIEK JE PRI NÁZVE VYBRANEJ FÓLIE

V klasifikácii Porta je zohľadnených šesť skupín, rozdelenie na skupiny bolo uskutočnené na základe kvality vyhotovenia, ktorá rozhoduje o jej trvanlivosti a odolnosti proti vonkajším vplyvom. Dúfame, že vám naša klasifikácia uľahčí výber najlepšieho rozhodnutia sa a dopraje vám optimálny výber. Pri každom predstavenom výrobku nájdete informáciu o klasifikácii použitej povrchovej úpravy.

<b>ECONOMIC</b> Trieda predstavujúca ideálne spojenie kvality a ceny. ★★★★★	<b>STANDARD</b> Základná trieda Porta zaručuje možnosť dlhodobého používania v domácnostiach. ★★★★★	<b>STANDARD PLUS</b> Rozšírená trieda STANDARD so zvýšenými parametrami oteru a odolnosťou proti vlhkosti. ★★★★★
<b>PREMIUM</b> Trieda ideálne spája estetiku so zárukou vysokej úžitkovej kvality s odporúčaným určením na obytné budovy a kancelárie. ★★★★★	<b>PROFESSIONAL</b> Trieda spájajúca nemennú funkčnosť s eleganciou všade tam, kde sú dvere bezprostredne vystavené dlhodobému pôsobeniu vonkajších vplyvov, s určením pre hotely, verejné budovy a kancelárie.CPL ★★★★★	<b>EXTREME</b> Trieda, parametre ktorej predstavujú ochranu pred intenzívnym používaním dverí zhotovených z tohto materiálu. Je určená na miesta s vysokou frekvenciou prevádzky, všade tam, kde denne prechádzajú stovky ľudí. ★★★★★

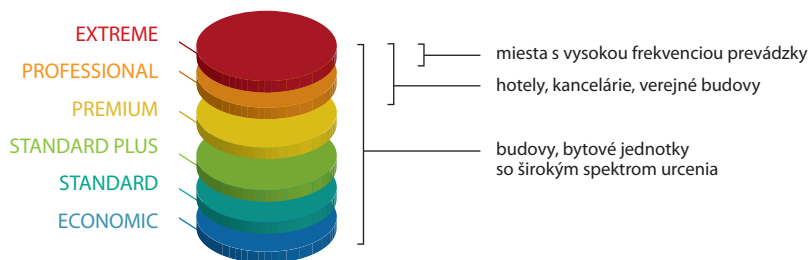

Podrobné údaje týkajúce sa dých nájdete na adrese:



Špeciálne pre vás, na základe európskych štandardov, sme vypracovali klasifikáciu povrchových úprav so zreteľom na rôzne vonkajšie podnety, ktoré majú bezprostredný vplyv na trvanlivosť povrchu dverí. Klasifikáciu tvoria nasledujúce činitele, ktoré pôsobia na dvere a ich podýhovanie pri každodennom používaní:



### OTER

Nevyhnutné pôsobenie pri používaní každých dverí. Každý deň sú dvere vystavované mnohonásobnému oteru spojenému s prechádzaním osôb, ktoré majú často plné ruky pri prenášaní dokumentov, osobných vecí, ktoré znemožňujú ich riadne používanie. Povrch kridla musí vydržať hry detí, dvere tiež často nešetria domáce zvieratá pri čakaní na príchod svojich pánov.

### ČISTIACE PROSTRIEDKY



Upratovacie práce doma aj vo firme nútia používať čistiace prostriedky, čo nie je obvykle bez významu pre trvanlivosť povrchu.

### VLHKOSŤ



Bezprostredné vystavenie pri vysokej vlhkosti vzduchu sa týka predovšetkým dýhy a práve jej odolnosť proti tomuto činiteľu zaručuje nemennosť tvaru a celistvý povrch po celý čas používania.

### DENNÉ SVETLO



Činiteľ ovplyvňujúci zmenu tónovania farieb pri dlhom používaní. Preverili sme pre vás všetky druhy dých a ich reakciu na denné svetlo pri mnohoročnom používaní a hrdó môžeme zdôrazniť, že nami vybrané pokrytie dverí dosahuje veľmi dobré výsledky po celý čas používania.

# Vzorky farieb



ECONOMIC



STANDARD



STANDARD PLUS



PREMIUM



PROFESSIONAL



EXTREME

## Farby z palety RAL



### Lak Štandard ★★☆☆☆☆

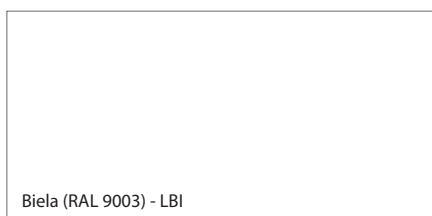

### Lak Premium ★★☆☆☆☆

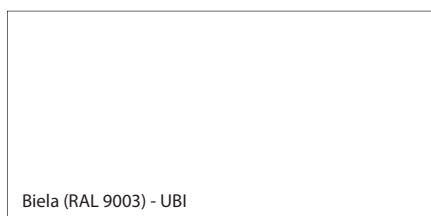

### Fólia Premium ★★☆☆☆☆

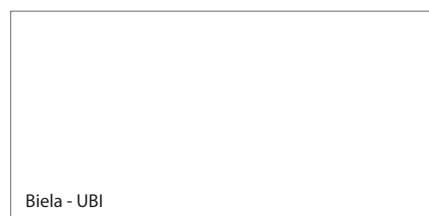

### Akrylová Farba UV ★★☆☆☆☆

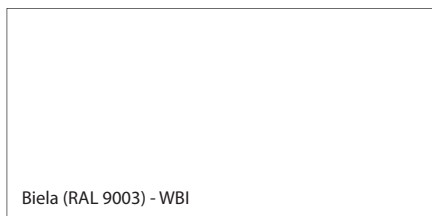

### Fólia Portasynchro 3D ★★☆☆☆☆

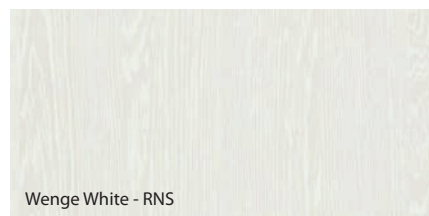
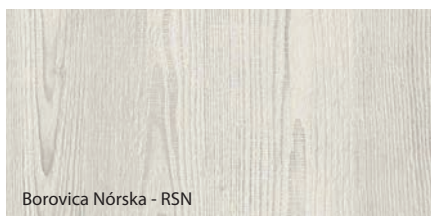
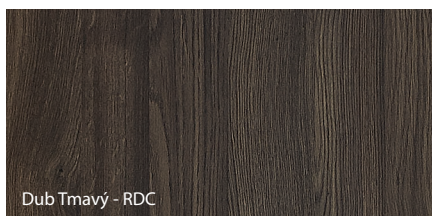
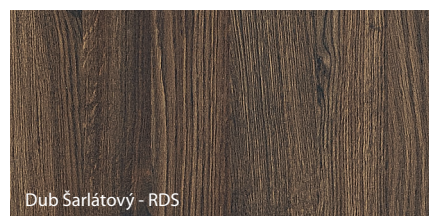



# Vzorky farieb



ECONOMIC



STANDARD



STANDARD PLUS



PREMIUM



PROFESSIONAL



EXTREME

## Fólia Portadecor ★★☆☆☆☆

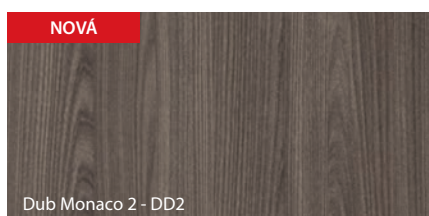
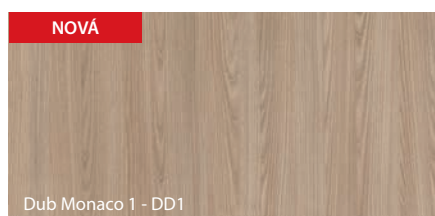
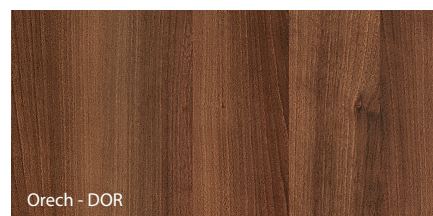
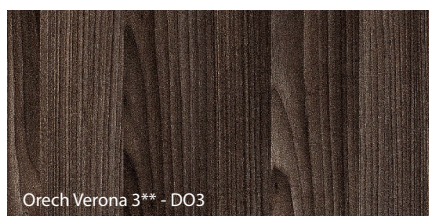
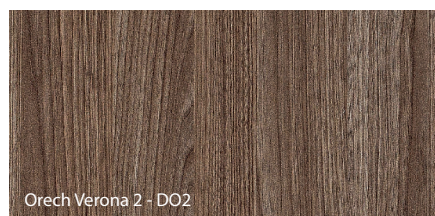
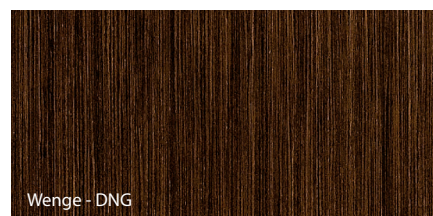
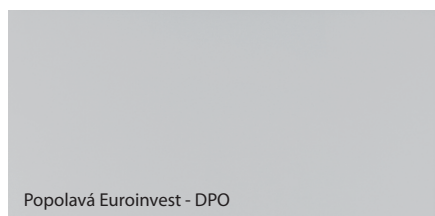
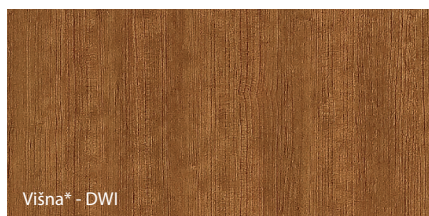

\*\* do vyčerpania zásob

## Fólia Portadur ★★☆☆☆☆

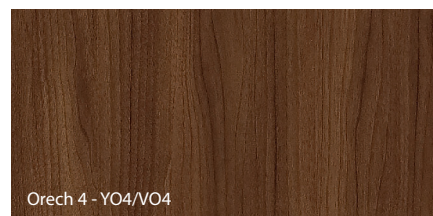
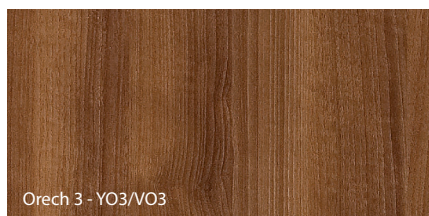

## Termofólia PVC imitácia dreva ★★☆☆☆☆

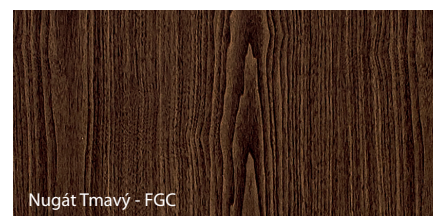
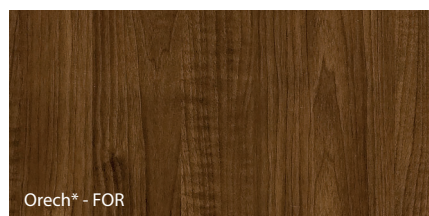



# Vzorky farieb



ECONOMIC



STANDARD



STANDARD PLUS



PREMIUM



PROFESSIONAL



EXTREME

## Fólia Portaperfect 3D ★★★★★☆

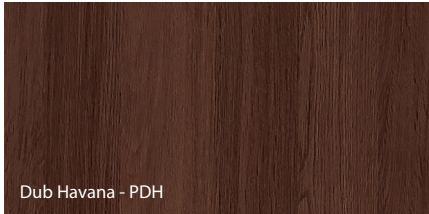

Dub Havana - PDH



Dub Kalifornia - PDK



Dub Malibu - PDM

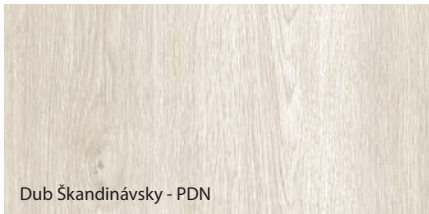

Dub Škandinávsky - PDN

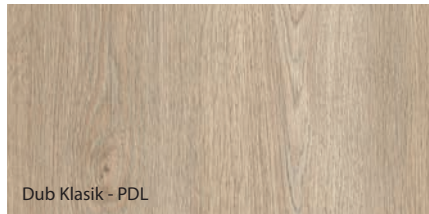

Dub Klasik - PDL



Dub Sibírsky - PDY

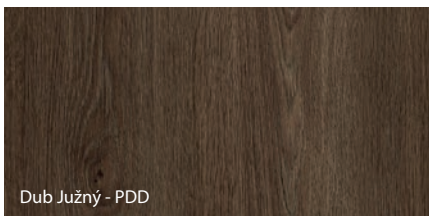

Dub Južný - PDD

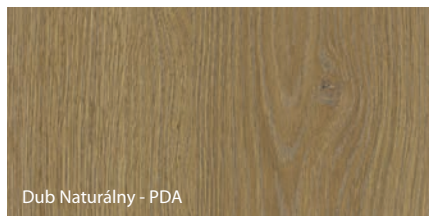

Dub Naturálny - PDA



NOVÁ  
Buk Škandinávsky - PUA

## Doska Gladstone ★★★★★★

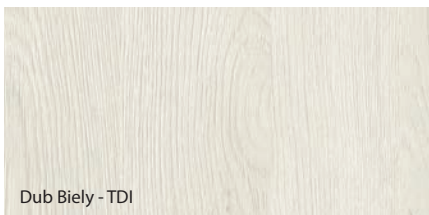

Dub Biely - TDI

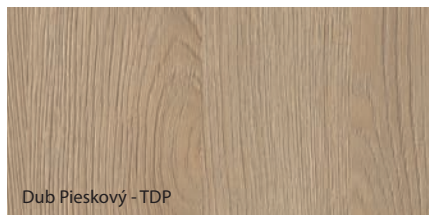

Dub Pieskový - TDP

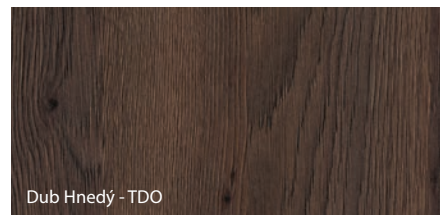

Dub Hnedý - TDO

## Vodou Riediteľný Vonkajší Lak ★★★★★☆



Dub 1 - ZD1

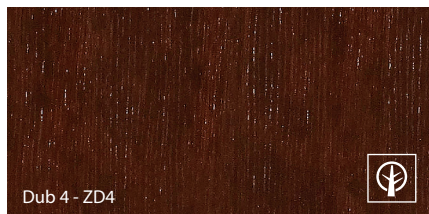

Dub 4 - ZD4



Dub 5 (zlatá) - ZD5

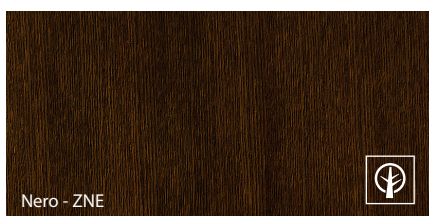

Nero - ZNE

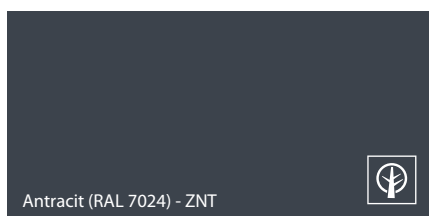

Antracit (RAL 7024) - ZNT



Dub 6 (Biela) - ZD6



Prírodná dýha



# Vzorky farieb



ECONOMIC



STANDARD



STANDARD PLUS



PREMIUM



PROFESSIONAL



EXTREME

## Fólia CPL HQ 0,2 ★★★★★☆

SKUPINA I	NOVÁ	Biela (RAL 9003) - 2BM **	Biela - 2BI *	Popolavá Euroinvest - 2PO
	Dub Miláno 1 - 2D1	Dub Miláno 2 - 2D2	Dub Miláno 4 - 2D4	
	Dub Miláno 5 - 2D5	Buk Porta - 2UU	Orech Bielený - 2OB	
	Orech - 2OR	Orech Modena 1 - 2O1	Antracit HPL/CPL - 2NC ***	
	NOVÁ	Dub Naturálny - 2DA	NOVÁ	Orech Naturalny - 2ON
	SKUPINA II	Štruktúra Tmavá - 2FC	Betón Svetlý - 2US	Betón Tmavý - 2UC

\* do vyčerpania zásob

\*\* Biela (RAL 9003) dostupná v ponuke od decembra 2018

\*\*\* označenie HPL/CPL udané vzhľadom na farbu práškovú Antracit HPL/CPL

# Vzorky farieb



ECONOMIC



STANDARD



STANDARD PLUS



PREMIUM



PROFESSIONAL



EXTREME

## Laminát HPL a CPL 0,7 ★★★★★★

NOVÝ

Biela - HBI

Biela - HBI \*

Popolavá Euroinvest - HPO

Dub Miláno 1 - 7D1

Dub Miláno 2 - 7D2

Dub Miláno 4 - 7D4

Dub Miláno 5 - 7D5

Buk Porta - 7UU

Orech Bielený - HOB

Orech - 7OR

Orech Modena 1 - HO1

Antracit HPL/CPL - HNC \*\*\*

NOVÁ

Dub Naturálny - 7DA

NOVÁ

Orech Naturálny - 7ON

Modrá - HNI \*\*\*

SKUPINA I

SKUPINA II

Betón Jasný - 7US

Štruktúra Čierna - 7FC

Betón Tmavý - 7UC

**K** Antracit CPL je dostupná na Porta KONTRAKT  
Charakteristika laminátov HPL a CPL na:  
[www.porta.com.pl/dm/charakterystykaHPLCPL.pdf](http://www.porta.com.pl/dm/charakterystykaHPLCPL.pdf)

\* do vyčerpania zásob

\*\* označenie HPL/CPL bolo zavedené z POZNÁMKY na odporúčanú práškovú farbu Antracit HPL/CPL

\*\*\* Modrá HNI - je dostupná iba v kolekcii AQUA





# Vzorky farieb



ECONOMIC



STANDARD



STANDARD PLUS



PREMIUM



PROFESSIONAL



EXTREME

## Prírodná dýha Select ★★★★★

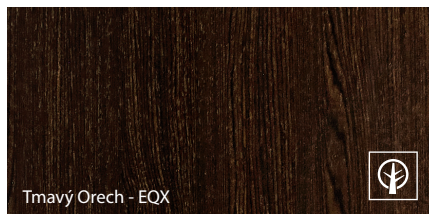
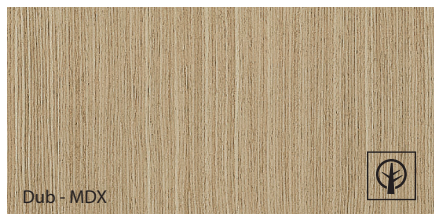

## Prírodná dýha Dub



## Prírodná dýha Jaseň



## Prírodná dýha Orech

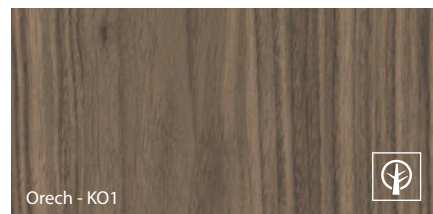

## Fólia Prírodná dýha Satin ★★★★★

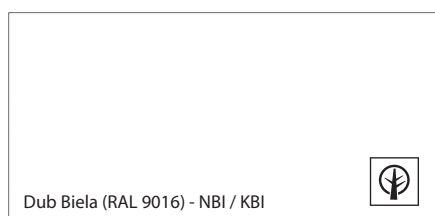
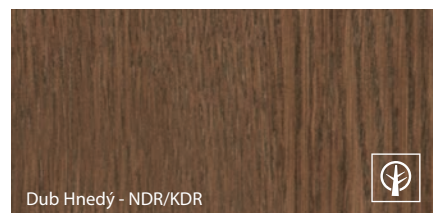
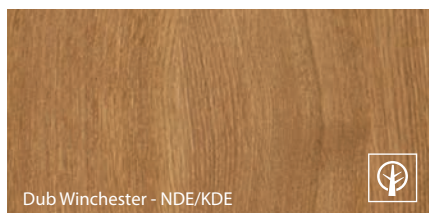
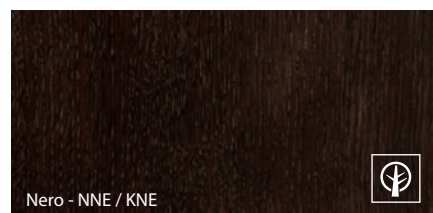
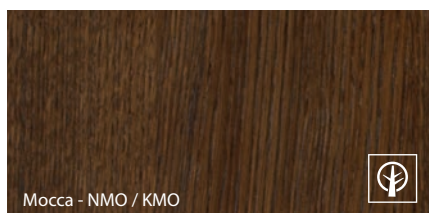
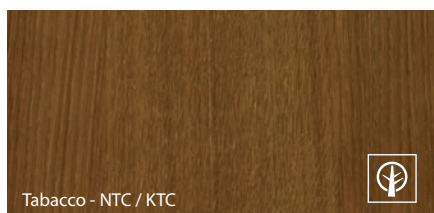

Označenie farieb:

N - dýha vo verzii „pásy“

K - dýha vo verzii „kvet“

Vzor dýhy sa získa správnym výberom dreva a správnym spracovaním dyhových listov a technikou skladania.

Pásy - dýha s rovnomernou kresbou štruktúry dreva.

Kvet (fl ader) - dýha s prirodzenou, jasnou a živou kresbou štruktúry dreva.

Specyfika okleiny naturalnej jest możliwość wystąpienia różnic w usłojeniu i wybarwieniu.

Różnice te nie mogą być podstawą uznania reklamacji.

Prírodná dýha Select - je špeciálne upravená a vybraná prírodná dýha charakterizovaná vysokou opakovateľnosťou štruktúrou zrn a odtieňom farby. Výrobky vyrobené v tomto type spĺňajú vysoké štandardy kvality.

Prírodná dýha Dub, Jaseň, Orech a dýha Natural Dub Satin - to je dýha charakterizovaná rôznymi farbami, zrnami, vláknami a podobne. Ich charakter je výsledkom prirodzeného rastúceho prostredia stromov, od klimatických a biotopových podmienok vyskytujúcich sa v rámci toho istého biologického druhu.

Tieto morfológické vlastnosti dreva, charakteristické pre prírodný materiál, ho odlišujú od plastov a ako také, v žiadnom prípade nepredstavujú chybu vo výrobku.







# Vzorky farieb



ECONOMIC



STANDARD



STANDARD PLUS



PREMIUM



PROFESSIONAL



EXTREME

## Laminovaný oceľový plech PVC ★★★★★☆



Zlatý Dub - GDZ

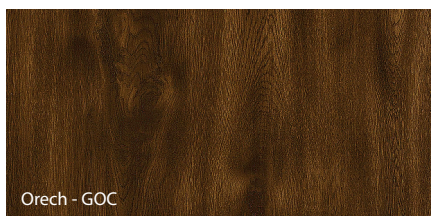

Orech - GOC

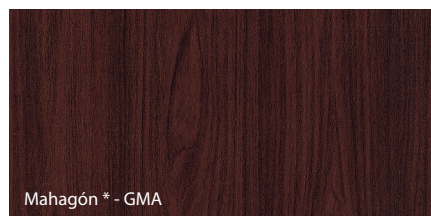

Mahagón\* - GMA

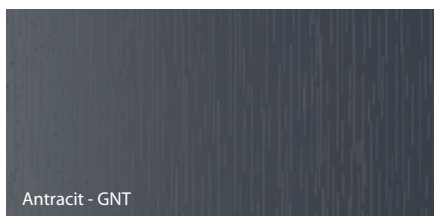

Antracit - GNT



Dub Winchester - GDE

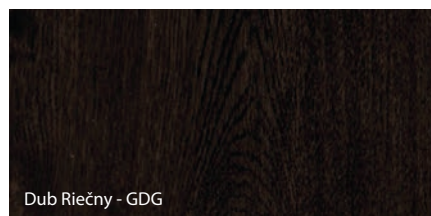

Dub Riečny - GDG

\* do vyčerpania zásob

## Poťahovaný plech ★★★★★☆

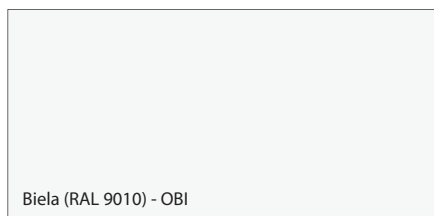

Biela (RAL 9010) - OBI

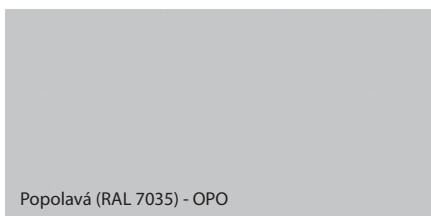

Popolavá (RAL 7035) - OPO

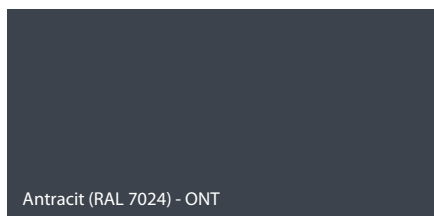

Antracit (RAL 7024) - ONT

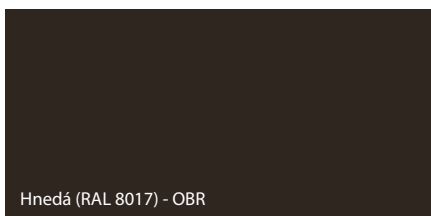

Hnedá (RAL 8017) - OBR

Vzhľadom na charakter použitého materiálu, farebnosť produktov je podobná k spomínaným odtieňom z palety RAL).



## Pozinkovaný plech



Pozinkovaný plech - 000



Kyselinovzdorná oceľ - 000

## Kyselinovzdorná oceľ ★★★★★★

# Vzorky farieb



ECONOMIC



STANDARD



STANDARD PLUS



PREMIUM



PROFESSIONAL



EXTREME

## Polyesterová farba ★★★★★☆

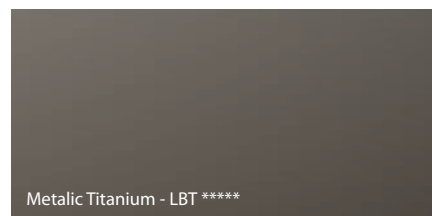
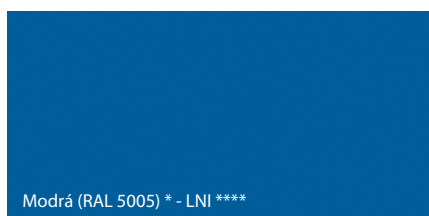
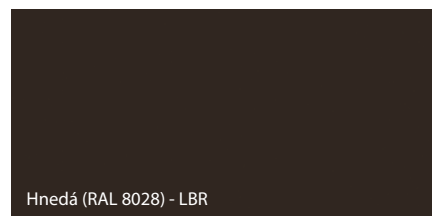
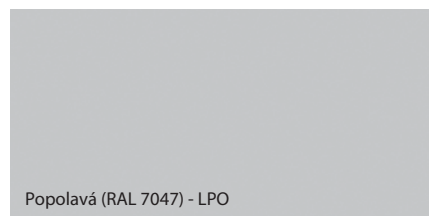
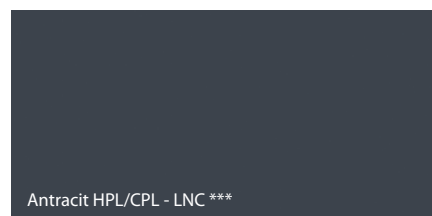
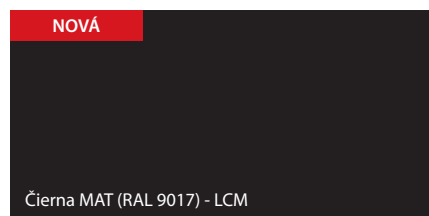
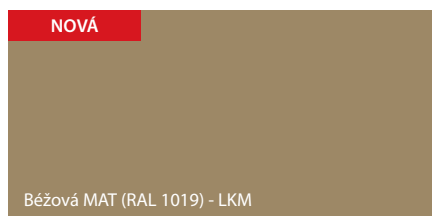
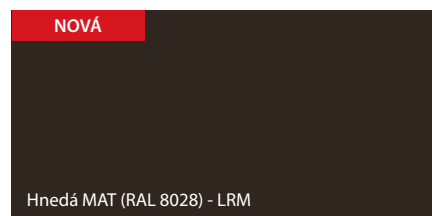
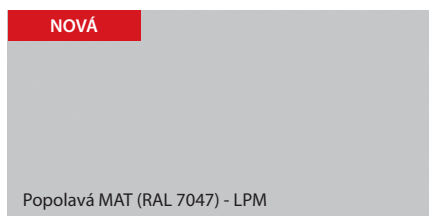
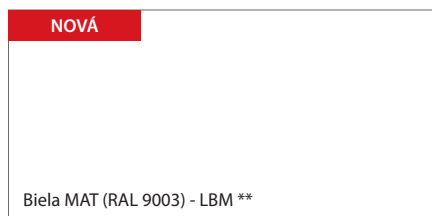

\* do vyčerpania zásob

\*\* Biela (RAL 9003) dostupná v ponuke v decembri 2018

\*\*\* označenie HPL/CPL udávané vzhľadom na špeciálny povrch Antracyt HPL/CPL

\*\*\*\* Modrá (RAL 5005) - dostupná len v kolekcii AQUA

\*\*\*\*\* Metalic Titanium - dostupná len v kolekcii dverí Porta STEELSAFE, ENERGY PROTECT, ARCTIC PASSIVE

## Základná farba ★★★★★☆☆

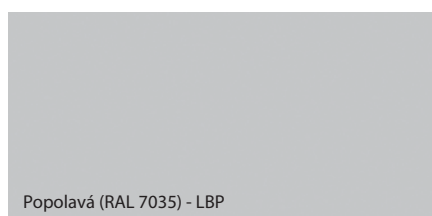

# Pozri naše referencie

> [SK.PORTADOORS.COM/REALIZÁCIE](http://SK.PORTADOORS.COM/REALIZÁCIE)



Polsko, Lublin, Swidnik, Airport



Polsko, Gdańsk, Shakespeare Theatre



Polsko, Krakov, Aréna



Tento katalóg výrobkov nepredstavuje ponuku v zmysle predpisov Občianskeho zákonníka. Firma Porta KMI Poland Sp. z o.o. S.K. si vyhradzuje právo zaviesť (bez predchádzajúceho upozornenia), zmeny technických parametrov vybavenie, podmienok predĺženej záruky a špecifí kácie výrobkov. Obsiahnuté informácie sa stávajú aktuálne okamihu zverejnenia tejto publikácie. Všetky predchádzajúce cenníky týkajúce sa toho istého sortimentu stráca platnosť.





Bielorusko, Minsk, Hotel Victoria



Bielorusko, Minsk, Nákupné Centrum Hrad



Bielorusko, Minsk, Hotel Slovanský



**5\***  
**ROKOV**  
**ZÁRUKY**

**5 ROKOV\***  
ZÁRUKY NA VŠETKY PRODUKTY

**36 MESIACOV**  
NA KRÍDLA A ZÁRUBNE

**+ DOPLNKOVÝCH**  
**24 MESIACOV**  
ZA VYUŽITIE AUTORIZOVANÝCH SLUŽIEB  
SERVISNÝCH SKUPÍN



\* **DETAILNÉ INFORMÁCIE O PROGRAME**  
**SÚ DOSTUPNÉ NA ADRESE:**

<https://www.porta.com.pl/dm/warranty.pdf>

**POKIAL' HĽADÁTE:**

- VYSOKÚ KVALITU DVERÍ
- INOVATÍVNY DIZAJN
- CERTIFIKOVANÉ VÝROBKY A TECHNICKÉ SCHVÁLENIA
- PREVERENÉ INVESTIČNÉ RIEŠENIA
- ROZSIAHLU DISTRIBUČNÚ SIEŤ NA SLOVENSKU AJ EURÓPE
- PROFESIONÁLNY POPREDAJNÝ SERVIS

**TOTO VŠETKO NÁJDETE**  
**V PONUKE PORTA DOORS**

INTERIÉROVÉ DVERE, DREVENÉ  
záruka 24 + 12 mesiacov (s montážou agm)



## **PORTA KMI Poland Sp. z o.o. Spółka Komandytowa**

Szkolna 54, 84-239 Bolszewo, Poland  
phone: +48 / 58 677 81 00, fax: +48 / 58 677 81 99  
e-mail: info@porta.com.pl

## **S.C. PORTA KMI România S.R.L.**

Zona Industrială Arad Nord – Vest, Strada III, Nr. 11, 310491 Arad  
phone: + 40 / 257 227 400, fax: + 40 / 257 227 401  
www.portadoors.ro, e-mail: info\_doors@porta.com.pl  
CUI: RO15624380, J02/910/2003, Capital social: 49.949.090 RON



- Továrne PORTA
- Dealerská sieť PORTA

# TRVANLIVOSŤ